

Rollair[®]

Compresseurs d'air

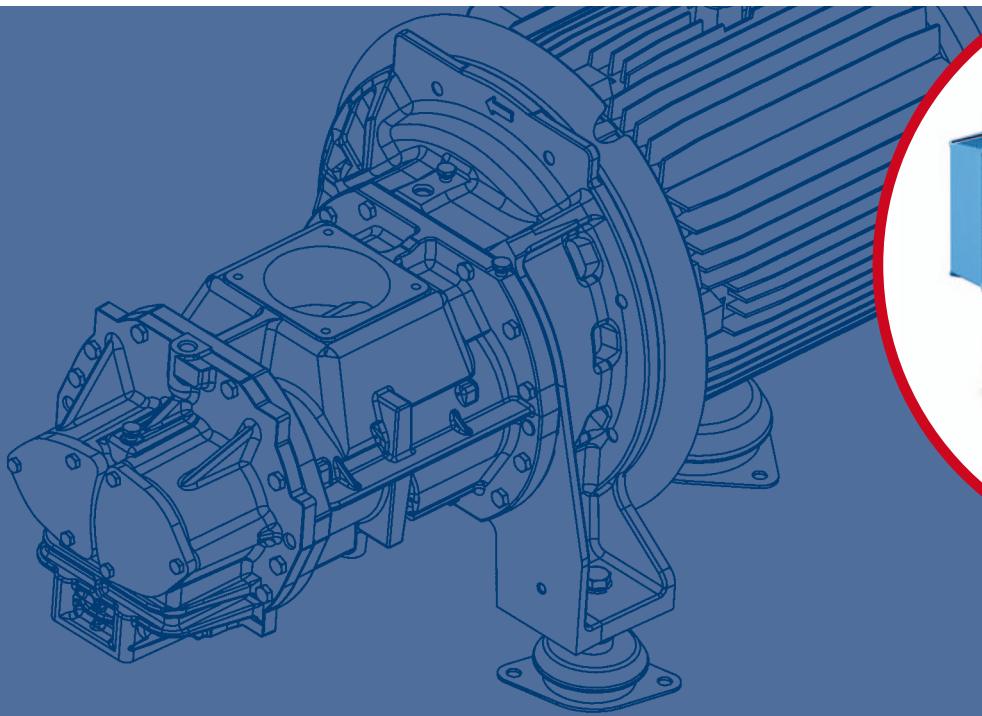

ROLLAIR 40-125 ET ROLLAIR 40V-125V

Worthington Creyssensac

Né de l'expérience. Guidé par la technologie.

Worthington Creyssensac bénéficie de plus de 145 ans d'expérience industrielle. Notre ambition est de proposer des solutions d'air comprimé de premier choix à nos clients. Pour atteindre cet objectif, l'investissement permanent dans notre développement de produits est capital pour garantir :

- De hautes performances
- Des solutions techniques intégrées
- Une grande efficacité énergétique
- Un bas coût total d'exploitation
- Le respect de l'environnement

www.airwco.com



Les qualités de la gamme Rollair

Les compresseurs à vis Rollair 40-125 fournissent un air comprimé de haute qualité pour toutes les applications industrielles. Ils sont le fruit de notre investissement permanent dans le développement de produits. Ils reposent sur trois fonctionnalités innovantes qui les démarquent.

Blocs de compression

- Entraînement direct.
- Le parfait alignement réduit les contraintes et augmente la durée de vie.
- Hautement écoénergétique, sans perte à long terme.
- Consommation énergétique réduite de 3% par rapport à la technologie à entraînement par courroies.



Contrôleur innovant Airlogic²

- Ecran graphique couleur.
- Contrôle intelligent des cycles de marche à vide.
- Large gamme de timers qui s'adaptent efficacement à vos besoins 24h/24, 7j/7.
- Interfaces de communication exceptionnelles.
- Entièrement compatibles avec toutes les générations de contrôleurs Worthington-Creyssensac.



Conception modulaire

- Facilité d'entretien garantie.



La gamme qui répond à toutes vos exigences

La gamme Rollair 40-125 propose de nombreuses variantes pour répondre au mieux à vos attentes.

Le rendement dont vous avez besoin

- 6 puissances de 40 à 125 ch.
- Vitesse fixe ou vitesse variable.
- Refroidissement par air ou par eau.

L'efficacité énergétique dont vous avez besoin

- Le Rollair à vitesse fixe a une régulation tout ou rien, adaptée à des besoins en air stables.
- Le Rollair V à vitesse variable adapte son débit à la consommation, ne consommant que l'énergie nécessaire au besoin pour engendrer le maximum d'économies.

Les performances que vous recherchez

- Conçu pour des conditions extrêmes et des températures ambiantes allant jusqu'à 46°C.
- La version refroidie par eau offre des performances optimales et des niveaux de bruit réduits.

Les options dont vous avez besoin

- Sécheur intégré pour tous les modèles jusqu'au Rollair 100E.
- Séparateur d'eau intégré pour une qualité d'air optimale.
- Commande centralisée intégrée pour garantir une meilleure communication entre les différents compresseurs du local et améliorer l'efficacité.



Audit énergétique

Pour optimiser votre efficacité énergétique, vous devez choisir un compresseur adapté. Contactez votre conseiller local Worthington Creyssensac pour réaliser une simulation en fonction de vos paramètres et vous aider à choisir la solution d'air comprimé la plus adaptée à vos besoins.

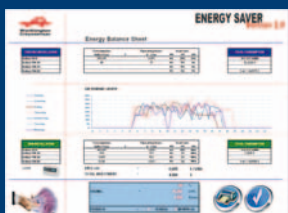

Modularité – des avantages multiples

Découvrez les fonctionnalités innovantes de la gamme Rollair 40-125 et constatez qu'elles offrent une haute efficacité, un entretien facile, un faible niveau de bruit et un refroidissement exceptionnel.

Efficacité améliorée

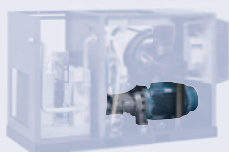

Ensemble moto-compresseur haute qualité (entraînement direct)

- Entraînement par engrenages pour un rendement énergétique et une fiabilité exceptionnels.
- Aucune perte à long terme grâce à la combinaison des technologies à vis et à carter d'engrenages.
- Toutes les unités intègrent des jeux d'engrenages adaptés pour une efficacité optimale.
- Carter d'engrenages innovant pour un faible encombrement.

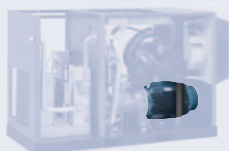

Même fabricant de moteurs pour tous les modèles

- Moteur, efficacité IE2 en standard.
- Moteur IE3 en option pour améliorer l'efficacité du compresseur.
- Une marque unique de moteurs pour toute la gamme afin de faciliter l'entretien des installations multi-compresseurs.

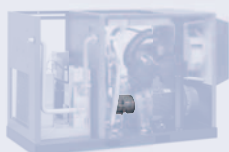

Éléments de compression conçus et fabriqués dans nos usines

- Haute performance (énergie consommée/débit d'air libre).

Contrôleur Airlogic²

- En standard sur les machines à vitesse variable et vitesse fixe.
- Réglages d'horloge multiples pour bénéficier de plages de pression différenciées selon les besoins (jour/nuit, semaine/week-end...). Fonction maître dans une installation multi-compresseurs.
- Entièrement compatible avec la gamme Infologic² et Airlogic².
- Ecran graphique couleur facile à utiliser et possibilités de communication très étendues.



Niveau de bruit réduit



Turbine de ventilation

- Faible consommation d'énergie et bas niveau sonore.
- Circuit de refroidissement haute efficacité.
- Température interne réduite pour une longue durée de vie de l'huile et des composants internes

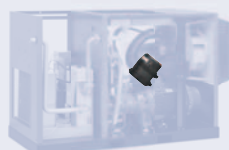
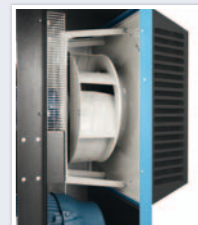

Filtre à air encapsulé

- Faible niveau de bruit grâce à la conception et à la position du filtre.
- Admission d'air dans la partie froide du compresseur pour améliorer le débit d'air libre.
- Haute qualité de filtration.





Facilité d'entretien



Défecteur d'aspiration robuste

- Aspiration latérale : la centrale peut être placée contre un mur
- Panneaux filtrants pour maintenir la propreté du variateur (compresseurs Rollair V).
- Flux d'air optimisé pour améliorer le refroidissement.
- Protection contre tout contact avec la turbine.

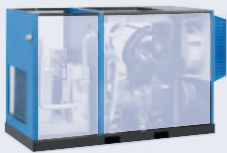

Capotage innovant

- Portes de services montées sur gonds pour dépose éventuelle et verrous de portes robustes.
- Matériau insonorisant sur toutes les pièces du capotage.
- Encombrement réduit.
- Manutention par transpalette ou par chariot élévateur



Réservoir séparateur d'huile

- Dessiné pour une séparation d'huile optimale (maxi 3 ppm).
- Niveau d'huile visible.
- Vanne de pression minimum intégrée.



Armoire du variateur isolée (Rollair V)

- Accès aisé pour l'entretien et le nettoyage.
- Variateur inclus dans le flux de refroidissement, garantissant une longue durée de vie des composants.



Meilleur refroidissement



Refroidisseurs surdimensionnés

- Refroidissement de haute qualité et longue durée de vie.
- Refroidisseurs d'huile et d'air dissociés pour supprimer les chocs thermiques.
- Rails de glissement pour un retrait facile et sécurisé.
- Accès aisé pour le nettoyage.

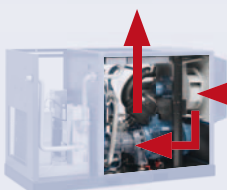

Refroidissement du moteur optimisé

- Circuits de refroidissement dissociés zone froide / zone chaude.
- Conçu pour des conditions extrêmes et des températures ambiantes allant jusqu'à 46°C.

EFFICACITÉ ÉNERGÉTIQUE

Le Rollair V optimise votre efficacité énergétique

Sur une période de 5 ans, les coûts énergétiques représentent environ 70 % du coût total d'exploitation d'un compresseur. C'est pourquoi la réduction du coût total d'exploitation d'une solution d'air comprimé est une priorité. Le compresseur Rollair V à vitesse variable peut réduire jusqu'à 30 % la facture énergétique de votre production d'air.

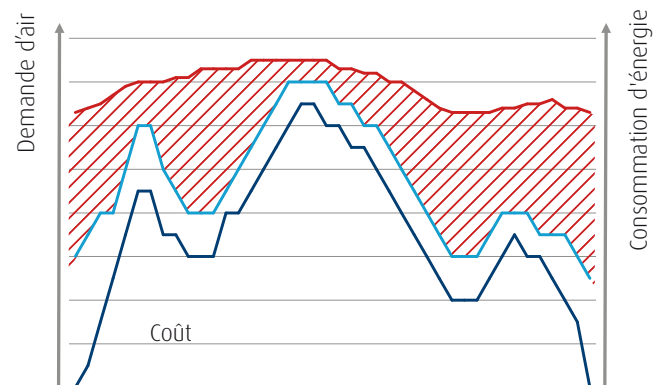
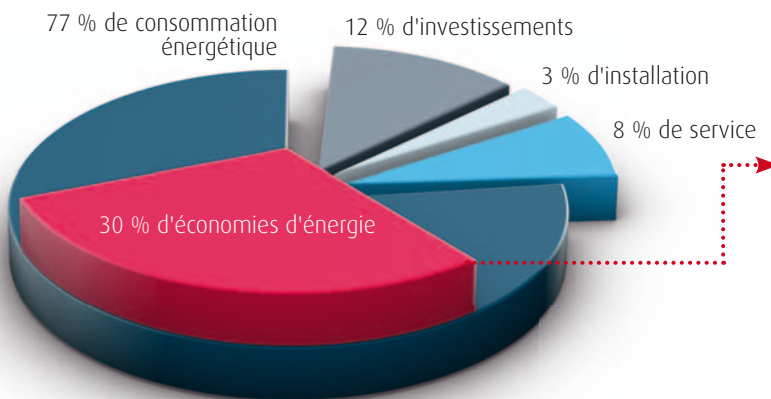

Le Rollair V réduit la consommation énergétique de différentes manières :

- Le variateur de vitesse adapte exactement la production d'air au besoin réel. L'énergie consommée est proportionnelle au débit. La pression dans le réseau reste rigoureusement stable. Pas de coûteuse surpression inutile
- Pas de pics d'intensité au démarrage.

— Demande d'air
 — Coût vitesse variable
 — Coût vitesse fixe
 // Economies



Rollair V : conçu pour une efficacité optimale

Les unités standard sont conçues pour que les nombreuses fonctionnalités qui réduisent la consommation énergétique de l'équipement puissent être facilement intégrées :

- **Variateur de vitesse**
- **Moteurs à haut rendement** – moteur IE2 standard ; moteur IE3 en option.
- **Transmission à entraînement direct** – mode de transmission le plus écoénergétique, permettant de réduire la consommation d'énergie de 2 à 3%.
- **Turbine de refroidissement** – en maintenant un niveau de refroidissement élevé, la consommation énergétique de la turbine radiale atteint un refroidissement optimal.
- **Gestion par Airlogic²** – Conçu avec un algorithme d'économies d'énergie spécial.
La version plus avancée Airlogic Graphic est utilisée pour fournir plus d'entrées de données et améliorer la gestion du système.

Rollair V : technologie industrielle standard

L'utilisation de composants industriels standard augmente la fiabilité des équipements :

- **Variateur de fréquence** – Le variateur de fréquence du Rollair V est une référence dans l'industrie. Il est utilisé dans de multiples applications où un processus à variation de vitesse est requis.
- **Protection anti-poussière** – Tous les composants électriques sont intégrés dans un boîtier dédié pour éviter la contamination externe par la poussière et maintenir l'efficacité du refroidissement du variateur.
- **Certification CEM standard.**

Contrôleur électronique Airlogic²

Le contrôleur Arlogic² vous permet de contrôler le compresseur de manière simple et organisée :

- Le contrôleur tient compte des derniers cycles de fonctionnement pour optimiser les temps de marche/arrêt et générer des économies d'énergie.
- Les timers disponibles permettent de programmer une double plage de pression, dépendant des besoins selon les heures ou les jours.
- Le redémarrage automatique après une coupure d'électricité avec redémarrage de séquence permet d'éviter les démarrages simultanés dans le réseau du compresseur, et de prolonger ainsi la fiabilité.
- Report du délai du cycle à vide.
- Gestion du débit mini grâce à un algorithme exclusif intégré au contrôleur Airlogic² équipant les Rollair V. Le débit minimum est calculé pour obtenir le meilleur ratio W/m³ et ainsi bénéficier d'économies d'énergie plus favorables à très basse fréquence.
- L'indicateur d'entretien et la gestion des défaillances fournissent des messages clairs et complets pour faciliter les diagnostics d'entretien.
- L'Airlogic² Graphic offre des fonctionnalités supplémentaires :
 - ✕ Ecrans conviviaux, consignation des données et stockage sur une carte mémoire.
 - ✕ Connectivité pour garantir une régulation efficace de la pression en combinant un compresseur à vitesse variable et un compresseur à vitesse fixe. Airlogic Graphic fonctionne comme contrôleur principal de tous les autres compresseurs Rollair à vitesse fixe dans le local, harmonisant leur fonctionnement.



Tableau de bord

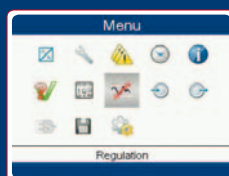

Ecran du menu

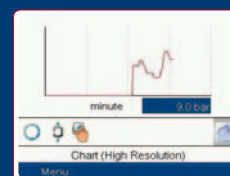

Ecran de consignation des données

Amélioration de votre récupération d'énergie

Lorsque l'air est comprimé, la chaleur se forme. L'excédent de chaleur peut être capturé avec une option de récupération d'énergie et acheminé vers d'autres applications, ce qui permet d'économiser l'énergie et de diminuer les coûts.

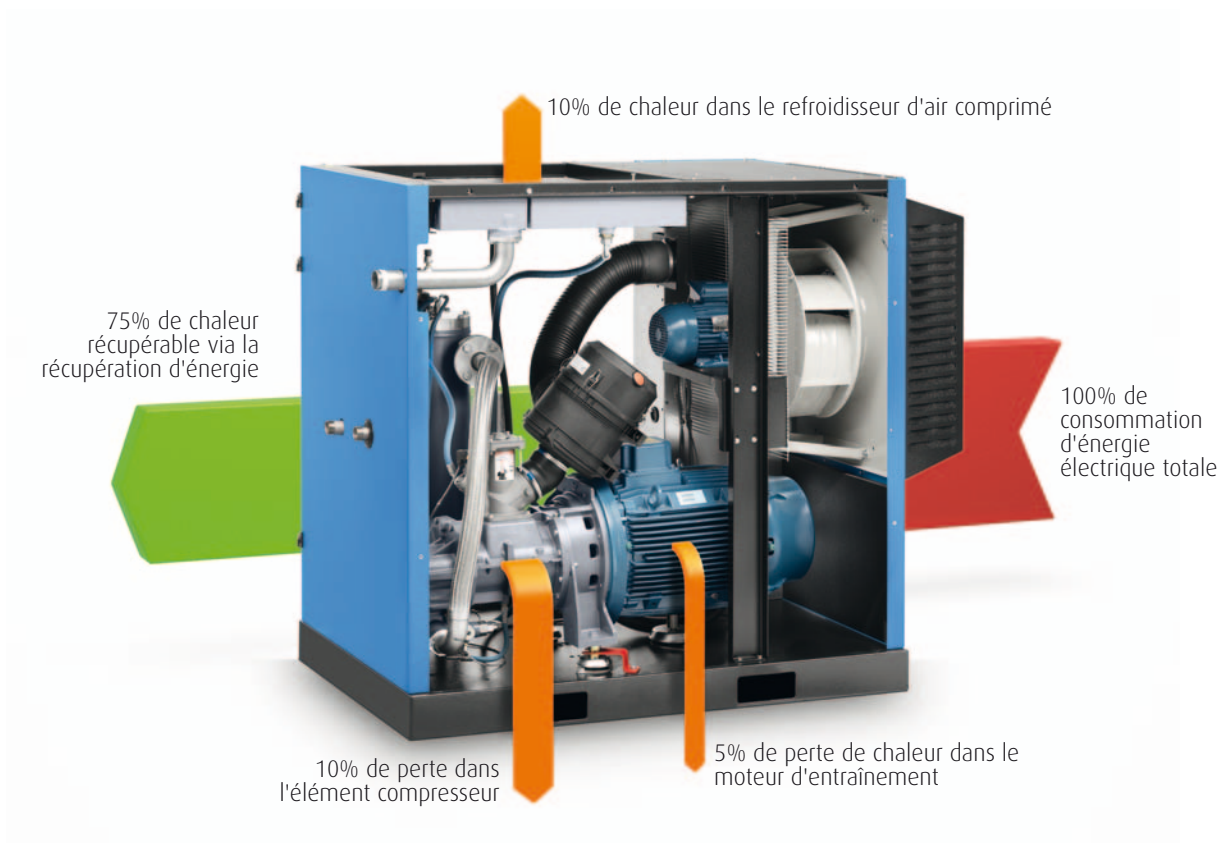

Chauffage d'eau chaude

Dans le cas des compresseurs refroidis par eau ou par air, le circuit d'huile est pré-refroidi avec un échangeur de chaleur huile/eau. L'eau devient ensuite un moyen de transport fluide pour récupérer la température d'huile. L'eau chaude résultant du processus peut être utilisée dans des applications industrielles, radiateurs ou chaudières, ou pré-chauffage d'eau d'alimentation sanitaire.

L'option de récupération d'énergie est un système simple qui ne nécessite aucun entretien ni consommation électrique, mais offre des réductions considérables de vos coûts énergétiques. Cette option est disponible pour toutes les versions de Rollair 40-125, vitesse fixe ou vitesse variable, refroidissement par air ou par eau.

L'option de récupération d'énergie consiste en un échangeur de température huile/eau, qui permet de réchauffer en continu un circuit d'eau sous pression. Le système est régulé automatiquement par une vanne thermostatique qui donne la priorité au chauffage de l'eau. Lorsque le besoin en eau est réduit, le refroidissement standard du compresseur est de nouveau activé.

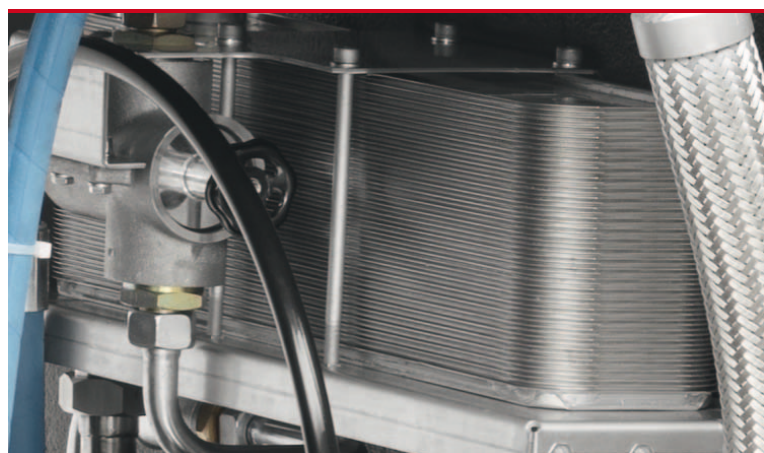

QUALITÉ DE L'AIR

Amélioration de la qualité de l'air

L'air ambiant entrant dans le compresseur contient de l'humidité et de la poussière. Un sécheur par réfrigération associé à une filtration appropriée élimine cette contamination et l'eau après le processus de compression. Le sécheur protège le réseau d'air de la corrosion, préserve la qualité du produit final et réduit les coûts d'entretien et d'exploitation.

Les compresseurs Rollair 40-125 sont disponibles avec une option de sécheur intégré, qui offre des avantages importants par rapport à un sécheur indépendant :

- **Capture l'humidité de l'air dès sa production** : l'air est séché en aval du refroidisseur final, ne laissant aucune place à l'air comprimé pour qu'il se condense et stagne dans le réseau d'air.
- **Encombrement réduit et installation compacte** : un sécheur intégré est environ trois fois moins encombrant qu'un sécheur externe et permet d'installer l'unité à proximité du point d'utilisation.
- **Contrôle intelligent du sécheur** : le sécheur est connecté et contrôlé par le contrôleur du compresseur pour une meilleure régulation.
- **Fonctionnement continu** : le fonctionnement du sécheur n'a aucun impact sur le débit d'air.
- **Conçu pour fonctionner dans les conditions extrêmes** : la capacité de séchage du sécheur intégré est dimensionnée pour maintenir ses performances dans des conditions extrêmes d'utilisation du compresseur, jusqu'à 46°C de température ambiante.
- **Une seule visite d'entretien** : un sécheur d'air intégré améliore les opérations d'entretien, prolongeant ainsi la durée de vie de votre équipement.
- **Aucun coût d'installation.**



Intégration parfaite

Notre module de sécheur intégré est conçu et assemblé en interne avec des composants de qualité supérieure, en conformité avec nos normes très strictes d'ingénierie et de qualité. En outre, nous offrons une assistance technique pour garantir une durée de vie optimale de votre sécheur intégré.

Options pour optimiser votre activité



Un large éventail d'options vous permet de tirer le meilleur parti de votre compresseur Rollair 40-125.

- **Séparateur centrifuge interne** récoltant jusqu'à 90 % des condensats de l'air comprimé.
- **Purge automatique** garantissant une élimination des condensats sans perte d'air comprimé (uniquement en combinaison avec le séparateur centrifuge). Peut être utilisé avec différents types d'huile : 4000 h, 8000 h et huile de qualité alimentaire.
- **Panneau de pré-filtration d'admission d'air haute efficacité** qui permet d'éviter que la poussière ne s'infilte dans l'élément de compression, ce qui protège les composants internes et prolonge la durée de vie du compresseur.
- **Système de récupération d'énergie optimale** permettant de récupérer 75 % de l'énergie auparavant dissipée, afin de chauffer de l'eau.
- **Moteur IE3** augmentant l'efficacité des compresseurs, entraînant par conséquent une réduction de la consommation énergétique et des coûts.
- **Contrôle du sens de rotation du moteur** protégeant le compresseur d'éventuels dommages lorsque l'électricité fournie n'est pas fiable.
- **Vanne d'arrêt de l'eau hors capot** pour les machines refroidies par eau.
- **Huiles 4000h, 8000h**, et qualité alimentaire.
- **Réchauffage** pour démarrage à basse température.
- **Contrôle à distance** pour plus de confort.
- **Emballage en bois** pour le transport international.
- **Valve thermostatique pour climat tropical** pour une utilisation dans des conditions chaudes et humides.

Pour plus d'informations sur la manière dont les options peuvent optimiser votre activité, contactez votre conseiller local.

Dimensions

Modèle	Longueur standard mm	Longueur avec sécheur mm	Largeur mm	Hauteur mm
RLR 40				
RLR 50	1684	2071	1060	1630
RLR 60				
RLR 75	1924	2510	1060	1630
RLR 100E				
RLR 100	2124	NA	1060	1630
RLR 125				



Caractéristiques techniques

Vitesses fixes

Modèle	Pression de service max.	Pression de service de référence	Débit aux conditions de référence ^a		Puissance du moteur		Niveau de bruit ^{**}	VOLUME d'air de refroidissement	Poids		Diamètre de sortie d'air comprimé
	bar	bar	m³/h	l/s	kW	ch	dB(A)	m³/h	en standard (kg)	T (kg)	"
RLR40	7.5	7	336	93	30	40	66	5400	790	975	1"1/2
	8.5	8	316	88	30	40	66	5400			
	10	9.5	284	79	30	40	65	5400			
	13	12.5	236	66	30	40	65	5400			
RLR50	7.5	7	414	115	37	50	67	5760	870	1055	1"1/2
	8.5	8	398	111	37	50	67	5760			
	10	9.5	357	99	37	50	66	5760			
	13	12.5	286	79	37	50	66	5760			
RLR60	7.5	7	485	135	45	60	68	7200	875	1060	1"1/2
	8.5	8	472	131	45	60	68	7200			
	10	9.5	432	120	45	60	67	7200			
	13	12.5	369	102	45	60	67	7200			
RLR75	7.5	7	595	165	55	75	70	9000	1130	1403	2"
	8.5	8	558	155	55	75	70	9000			
	10	9.5	519	144	55	75	69	9000			
	13	12.5	447	124	55	75	69	9000			
RLR100E	7.5	7	774	215	75	100	71	12600	1317	1590	2"
	8.5	8	738	205	75	100	71	12600			
	10	9.5	663	184	75	100	70	12600			
	13	12.5	582	162	75	100	70	12600			
RLR100	7.5	7	882	245	75	100	69	12600	1570	NA	2"
	8.5	8	834	232	75	100	69	12600			
	10	9.5	742	206	75	100	68	12600			
	13	12.5	629	175	75	100	68	12600			
RLR125	7.5	7	973	270	90	125	70	14760	1600	NA	2"
	8.5	8	964	268	90	125	70	14760			
	10	9.5	880	244	90	125	69	14760			
	13	12.5	721	200	90	125	69	14760			

Vitesses variables

Modèle	Pression de service bar	Débit mini (7bar) ^a		Débit maxi										Puissance du moteur		Niveau de bruit ^{**} dB(A)	VOLUME d'air de refroidissement m³/h	Poids		Diamètre de sortie d'air comprimé "
		7		9.5		10		12.5		13		kW	ch	V kg	VT kg					
		m³/h	l/s	m³/h	l/s	m³/h	l/s	m³/h	l/s	m³/h	l/s									
RLR 40V	4-10	92	26	336	93	289	80	281	78	NA	NA	NA	NA	30	40	67	5400	840	1025	1"1/2
RLR 40V HP	4-13	87	24	291	81	289	80	289	80	236	66	229	64	30	40	66	5400	920	1105	1"1/2
RLR 50V	4-10	113	31	414	115	357	99	347	96	NA	NA	NA	NA	37	50	68	5760			
RLR 50V HP	4-13	107	30	360	100	357	99	357	99	286	79	277	77	37	50	67	5760	925	1110	1"1/2
RLR 60V	4-10	135	38	485	135	419	117	407	113	NA	NA	NA	NA	45	60	69	7200			
RLR 60V HP	4-13	126	35	422	117	419	117	419	116	369	102	358	99	45	60	68	7200	1200	1473	2"
RLR 75V	4-10	175	49	595	165	519	144	504	140	NA	NA	NA	NA	55	75	71	9000			
RLR 75V HP	4-13	156	43	523	145	519	144	518	144	447	124	434	120	55	75	70	9000	1387	1660	2"
RLR 100EV	4-10	220	61	774	215	663	184	643	179	NA	NA	NA	NA	75	100	71	12600			
RLR 100EV HP	4-13	199	55	667	185	663	184	661	184	582	162	565	157	75	100	70	12600	1640	NA	2"
RLR 100V	4-10	236	66	882	245	737	205	715	199	NA	NA	NA	NA	75	100	70	12600			
RLR 100V HP	4-13	221	61	741	206	737	205	735	204	629	175	610	169	75	100	69	12600	1670	NA	2"
RLR 125V	4-10	276	77	973	270	846	235	821	228	NA	NA	NA	NA	90	125	71	14760			
RLR 125V HP	4-13	254	71	851	237	846	235	845	235	721	200	700	194	90	125	70	14760			

^a Performances de l'unité mesurées selon la norme ISO 1217, annexe C, dernière édition

^{**} Niveau de bruit mesuré selon la norme ISO 2151

Toutes les données techniques pour les machines refroidies par air sans sécheur intégré. Pour les données techniques de machines refroidies par eau ou de machines avec sécheur intégré, veuillez contacter votre représentant local