

# UMT/UPT LM/LP

## CIRCULATEURS DN 40 à DN 100

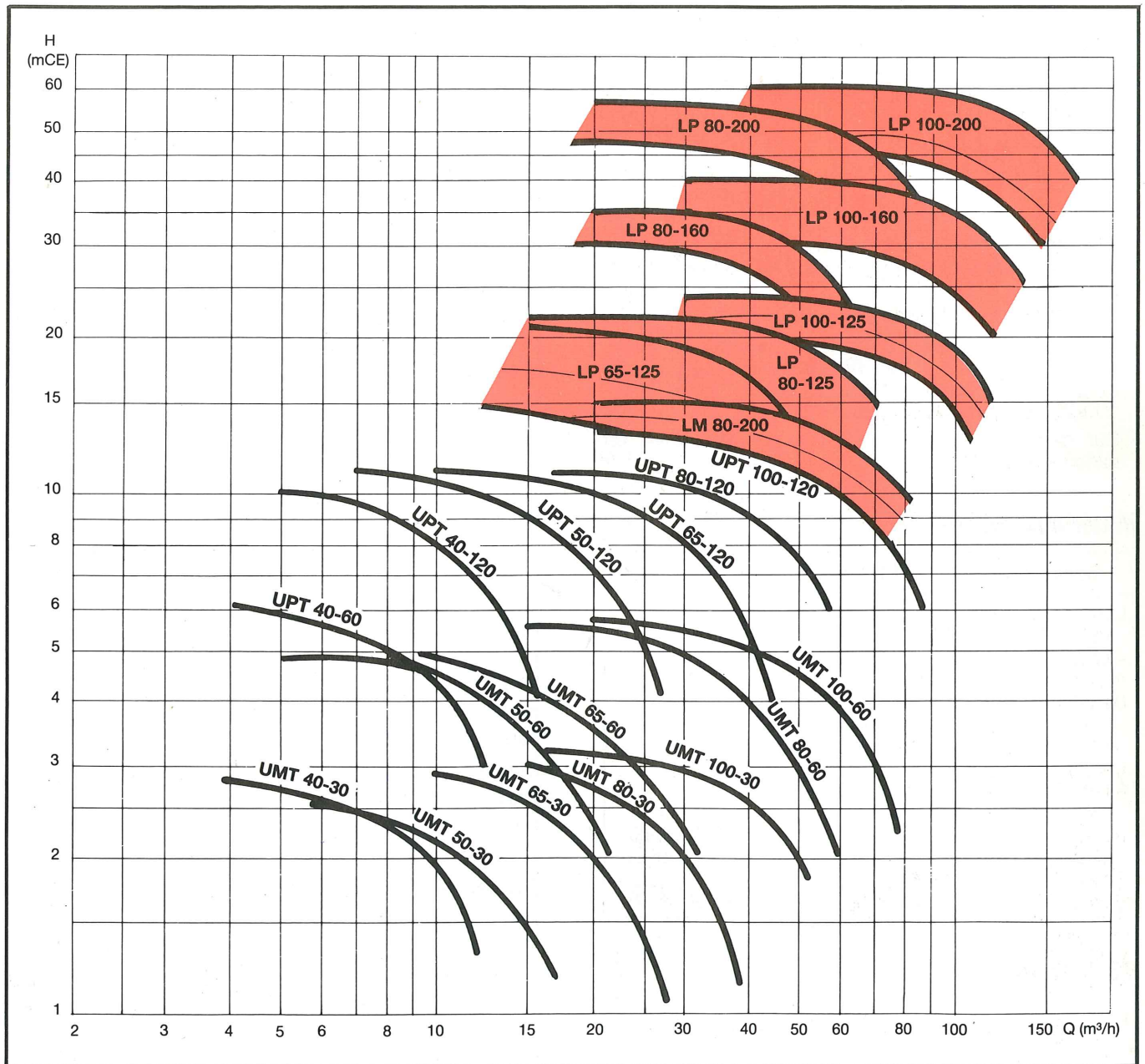

**GRUNDFOS®**



# Circulateurs GRUNDFOS® à moteur ventilé normalisé

# UMT/UPT LM/LP

## Généralités

La série LM/LP est composée de pompes centrifuges monocellulaires utilisables en pompes de circulation de chauffage, leurs construction est conforme à la norme DIN 24255.

Les circulateurs de chauffage UMT/UPT sont entraînés par des moteurs standards ventilés.

## Utilisation

Ces pompes sont utilisées en circulation de chauffage et eau chaude sanitaire.

Elles sont conçues pour véhiculer des liquides clairs sans particules abrasives ou corrosives en installations industrielles.

Les LM/LP peuvent également être utilisées en irrigation ou alimentation d'eau froide.

## Construction

- Corps de pompe à volute en fonte.
- Roue fermée en acier inoxydable procurant un rendement hydraulique élevé et une bonne résistance à la corrosion.
- Brides PN 10 avec prises pour manomètre.
- Etanchéité du passage d'arbre assurée par une garniture mécanique à faces de friction en carbure de tungstène sur carbure de tungstène (exceptée la LP 100-200 en carbone sur céramique).
- Sur demande les UMT/UPT peuvent être livrés en exécution bronze.

## Matériaux utilisés

Désignation	Matériau	Norme AFNOR
Lanterne support :		
- UMT/UPT	Fonte	Ft 18
- LM/LP	Fonte	Ft 26
Accouplement	Fonte	FGS 40
<b>Garniture mécan.</b>		
- joint	Caoutchouc EPDM	
- faces de friction	Carbure de tungstène	
Corps de pompe :		
- UMT/UPT	Fonte	Ft 18
- LM/LP	Fonte	Ft 26
Roue	Acier inox.	Z6 CN 18-09
Arbre	Acier inox.	Z15 CN 16-02
Socle	Acier Adx	
Bague d'étanchéité	Acier inox.	Z6 CN 18-09

## Caractéristiques

- Débit : 3 à 180 m³/h
- Hauteurs manométriques : 1 à 60 mCE
- Températures de l'eau : - 15°C à + 120°C
- Pression de service maximum : 10 bars
- Pourcentage de glycol dans l'eau : 50 % du volume maxi
- Vitesse de rotation : 2900 tr/mn ou 1400 tr/mn suivant le type

## Moteurs

Moteur asynchrone normalisé rotor à cage

- Bobinage standard : 3 x 220/380 V - 50 Hz  
3 x 380/660 V (1 x 220 V pour les UMT/UPT)
- Indice de protection : IP 44
- Classe d'isolation : B

Pour tension, fréquence ou classe de protection différente, nous consulter.

## Identification

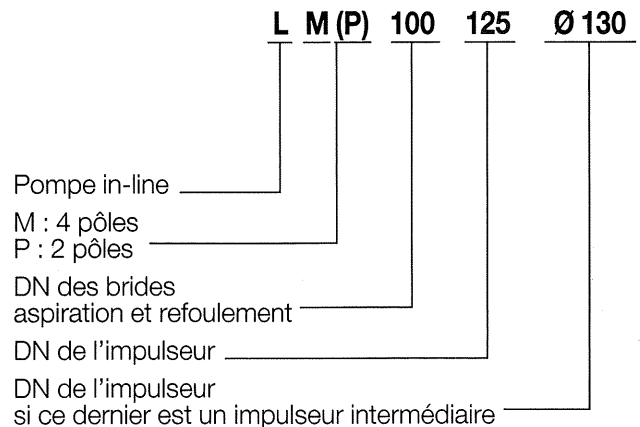
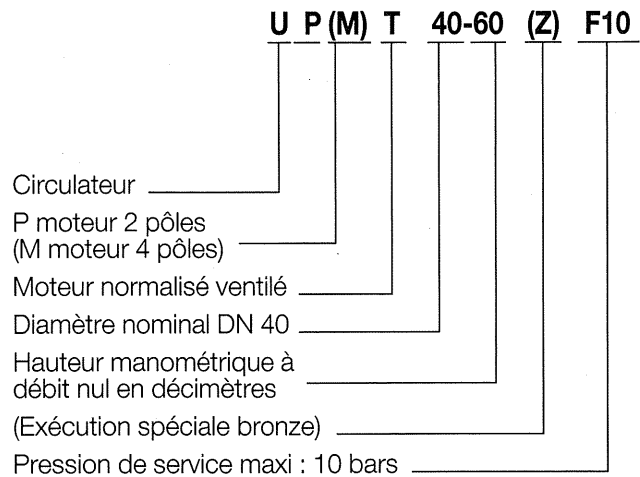

## Pression minimale à l'aspiration pour éviter les bruits de cavitation

Température de l'eau	UMT	UPT 40-60 UPT 40-120 UPT 50-120	UPT 65-120 UPT 80-120 UPT 100-120
75°C	1 m	5 m	9 m
90°C	4 m	8 m	12 m
120°C	17 m	21 m	25 m

Pour les LM/LP se référer aux courbes de NPSH.

# UMT/UPT

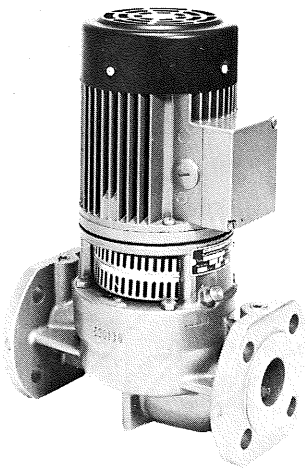

## Utilisation

Installations de chauffage, de climatisation, de distribution d'eau chaude sanitaire et pour véhiculer des fluides clairs sans particules abrasives ou corrosives en installations industrielles.

## Température de l'eau

- De -15°C à +120°C.

## Pression de service maxi

- 10 bars.

## Possibilités de montage

- UMT-UPT.

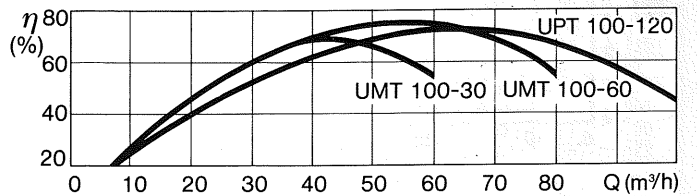
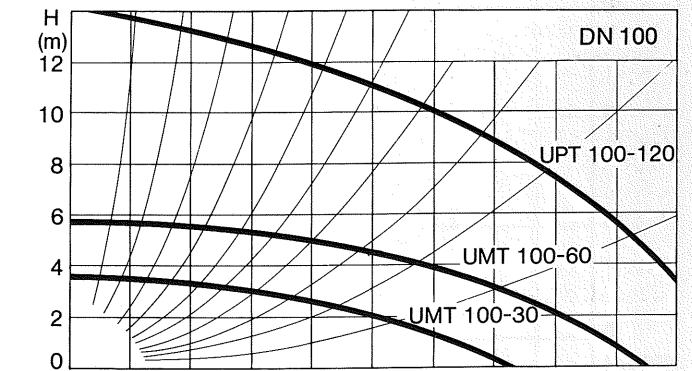
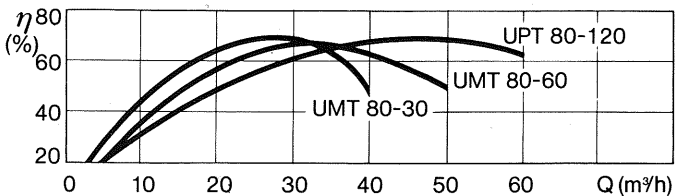
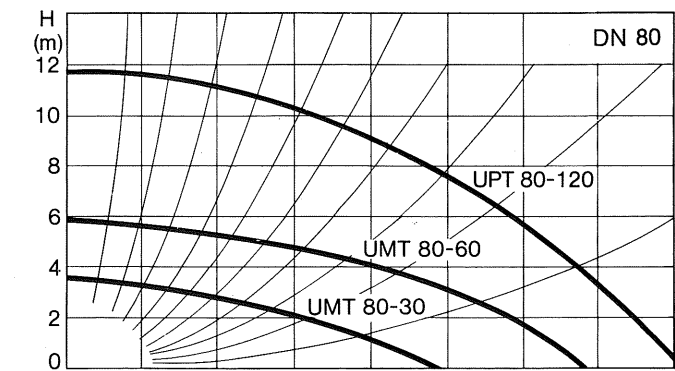
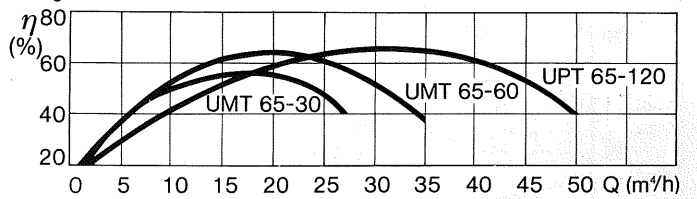
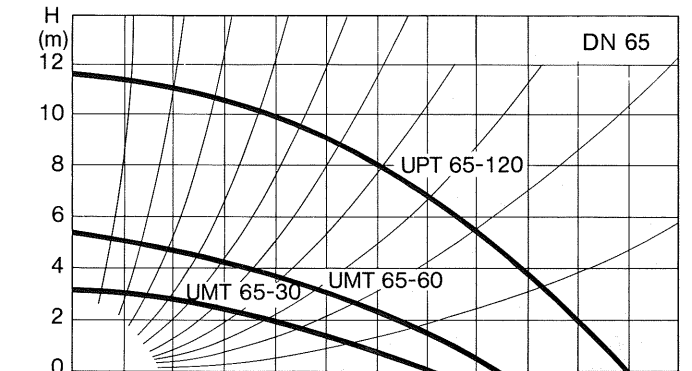
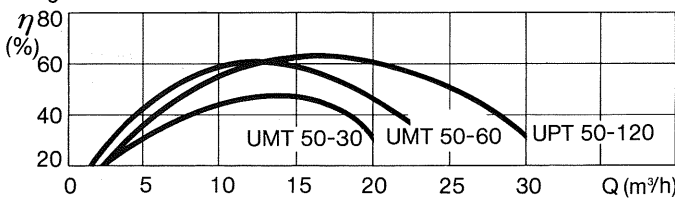
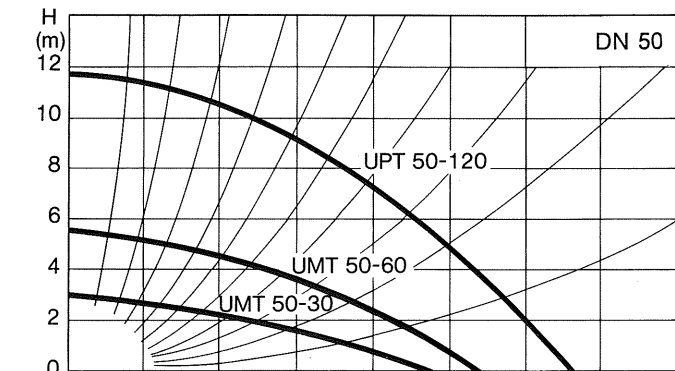
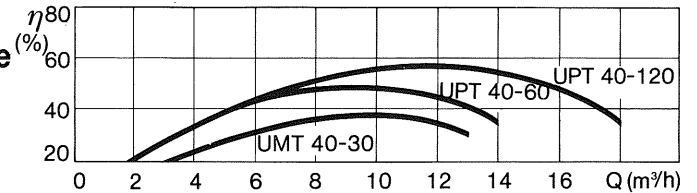
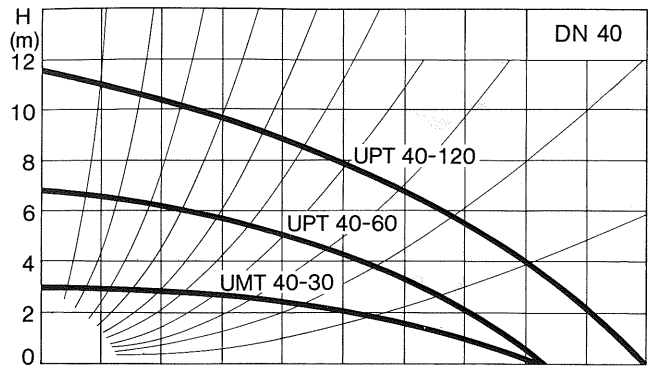

**Accessoires :** Contre-bridés à souder PN 10 avec joints et boulons - Socle de fixation.

# LM/LP

1450 tr/mn

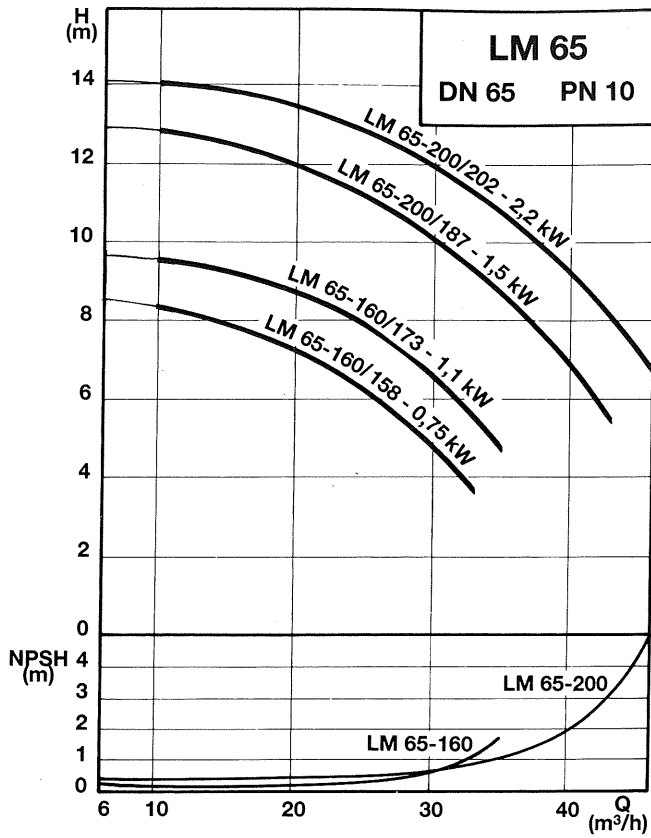

1450 tr/mn

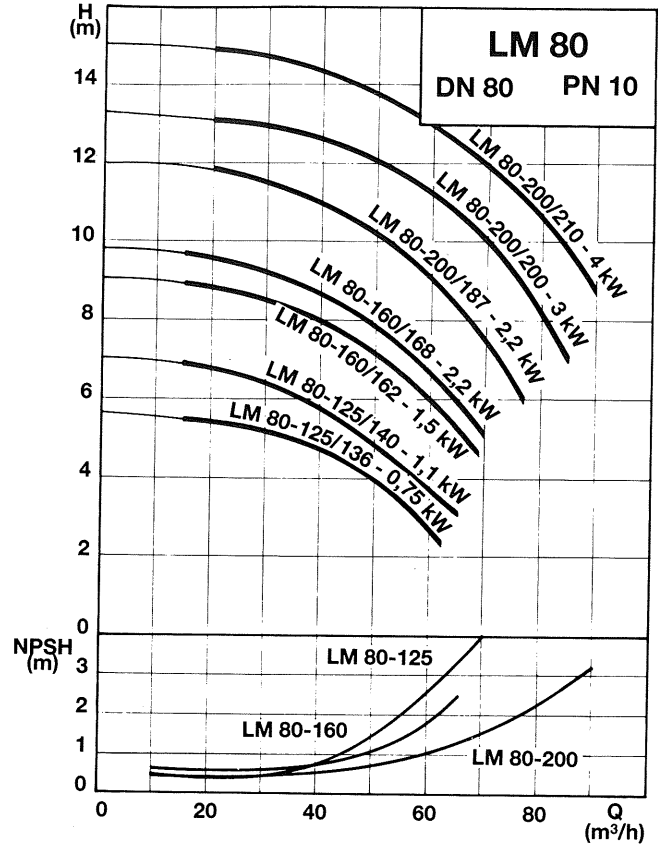

2900 tr/mn

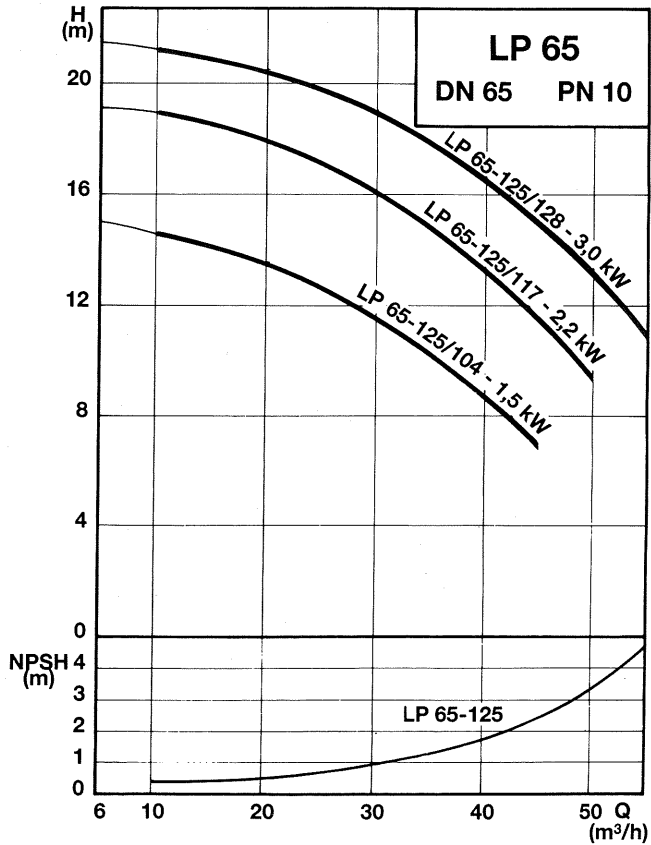

2900 tr/mn

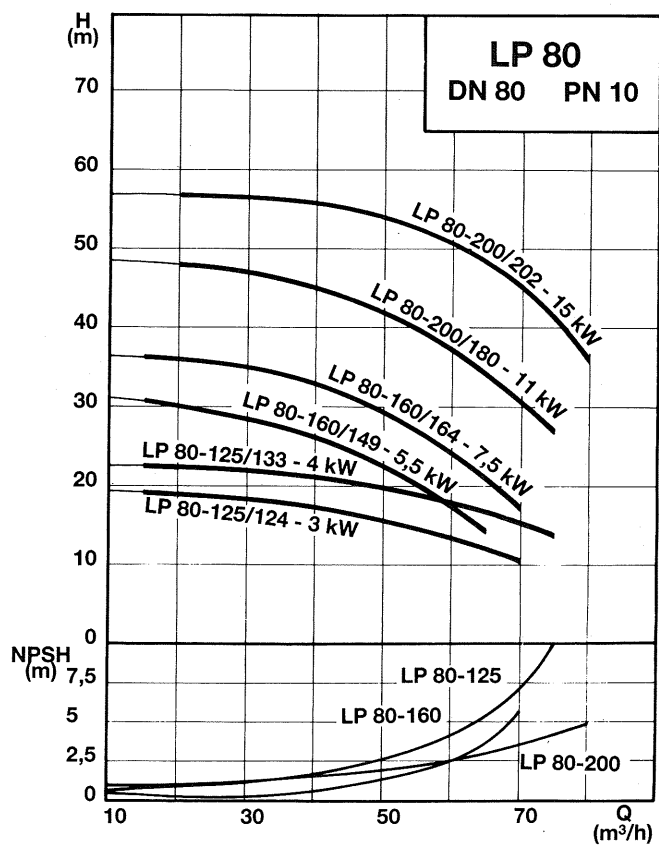

Les valeurs de NPSH indiquées sur les courbes sont des valeurs minimales correspondant à la limite de cavitation pour le Ø de roue maximum. Il y a lieu en conséquence par mesure de sécurité, de majorer ces valeurs au minimum de 0,5 m.

2900 tr/mn

# UMT/UPT - LM/LP

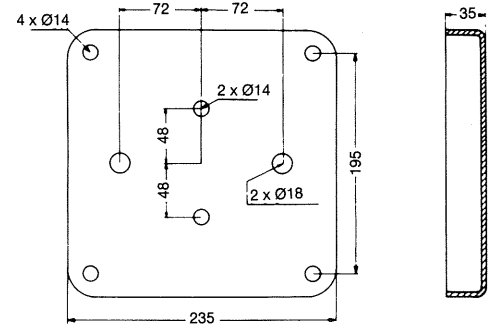
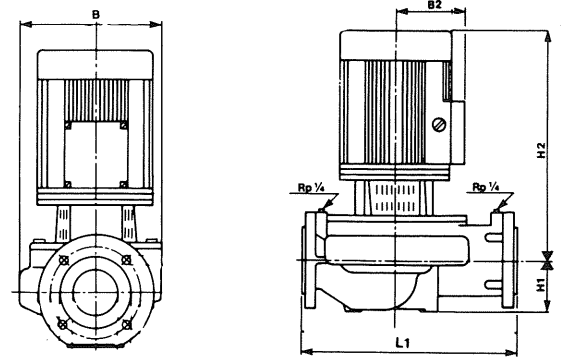
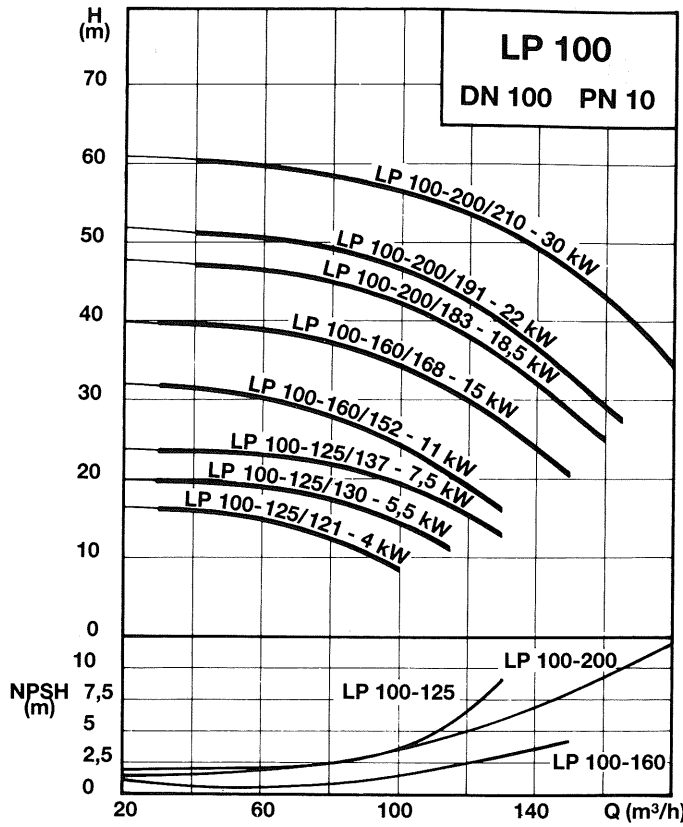

Socle (sur demande)

## Encombrements et données électriques

TYPE	P. Mot. (kW)	Vitesse (tr/mn)	Intensité IN (A)			ID IN	cos (Tri)	Rend. Mot. % (Tri)	Encombrements (mm)					Poids (kg) approximatif	
			1x220V	3x220V	3x380V				L1	H1	H2	B	B2	Net	Brut
UMT 40-30	0,25	1400	2,10	1,70	1,00	3,6	0,70	61	250	62	376	165	104	18	20
UPT 40-60	0,37	2810	2,90	1,80	1,05	4,4	0,85	67	250	62	376	165	104	19	22
UPT 40-120	0,55	2810	2,90	1,80	1,05	4,4	0,85	67	250	62	376	165	104	19	22
UMT 50-30	0,25	1400	1,90	1,70	1,00	3,6	0,70	61	280	63	382	180	104	24	27
UMT 50-60	0,37	1400	1,90	1,70	1,00	3,6	0,70	61	280	63	382	205	104	25	28
UPT 50-120	0,75	2810	4,70	3,30	1,90	4,9	0,85	70	280	73	432	205	104	30	33
UMT 65-30	0,25	1400	2,10	1,70	1,00	3,6	0,70	61	340	66	393	205	104	28	31
UMT 65-60	0,37	1350	2,80	2,10	1,20	3,6	0,72	65	340	83	401	225	104	30	33
UPT 65-120	1,10	2820	7,20	4,40	2,60	5,3	0,86	76	340	83	451	225	104	31	33
UMT 80-30	0,25	1400	2,10	1,70	1,00	3,6	0,70	61	360	92	411	231	104	32	36
UMT 80-60	0,75	1380	5,00	3,80	2,20	3,8	0,76	71	360	92	461	231	104	36	40
UPT 80-120	2,20	2850	—	8,30	4,80	6,4	0,88	80	360	92	541	231	125	43	45
UMT 100-30	0,55	1410	—	2,90	1,70	3,7	0,74	70	450	110	519	287	104	47	51
UMT 100-60	1,10	1440	—	5,00	2,90	4,6	0,86	76	450	110	560	287	125	56	60
UPT 100-120	3,00	2890	—	10,90	6,30	6,7	0,89	82	450	110	612	287	125	60	62
LM 65-160/158	0,75	1390	—	4,10	2,40	3,5	0,75	66	475	107	357	306	104	47	70
LM 65-160/173	1,1	1405	—	5,50	3,20	3,9	0,79	71	475	107	396	306	125	53	78
LM 65-200/187	1,5	1400	—	6,90	4,00	4	0,82	73	475	107	398	306	125	55	77
LM 65-200/202	2,2	1400	—	9,90	5,70	4,3	0,82	75	475	107	452	306	125	59	84
LP 65-125/104	1,5	2900	—	6,20	3,60	4,9	0,89	73	475	117	396	240	125	47	65
LP 65-125/117	2,2	2900	—	9,00	5,20	5,3	0,89	76	475	117	396	240	125	50	68
LP 65-125/128	3,0	2900	—	11,60	6,70	5,7	0,90	79	475	117	450	240	125	53	71
LM 80-125/136	0,75	1390	—	4,10	2,40	3,5	0,75	66	525	132	355	281	104	44	62
LM 80-125/140	1,1	1405	—	5,50	3,20	3,9	0,80	70	525	132	396	281	125	50	68
LM 80-160/162	1,5	1400	—	6,90	4,00	4	0,82	73	525	110	436	330	125	64	91
LM 80-160/168	2,2	1400	—	9,90	5,70	4,3	0,82	75	525	110	436	330	125	68	93
LM 80-200/187	2,2	1400	—	9,90	5,70	4,3	0,82	75	525	110	475	330	125	65	96
LM 80-200/200	3,0	1400	—	13,30	7,70	4,3	0,81	76	525	110	519	330	125	66	97
LM 80-200/210	4,0	1430	—	17,30	10,00	4,6	0,83	78	525	110	589	330	148	82	112
LP 80-125/124	3,0	2855	—	11,60	6,70	5,7	0,90	79	525	132	450	281	125	59	82
LP 80-125/133	4,0	2845	—	16,30	9,40	5,7	0,87	80	525	132	520	281	125	60	85
LP 80-160/149	5,5	2865	—	21,10	12,20	6	0,89	81	525	127	577	306	148	85	115
LP 80-160/164	7,5	2865	—	27,50	15,90	6,8	0,89	83	525	127	577	306	148	91	121
LP 80-200/180	11	2900	—	37	21,50	7	0,90	87	525	127	673	306	200	138	171
LP 80-200/202	15	2900	—	50	29	7	0,90	87	525	127	685	306	242	175	205
LP 100-125/121	4,00	2845	—	16,30	9,40	5,7	0,87	80	550	110	608	310	125	81	99
LP 100-125/130	5,50	2865	—	21,10	12,20	6	0,88	81	550	110	610	310	148	95	122
LP 100-125/137	7,50	2875	—	27,50	15,90	6,8	0,88	83	550	110	610	310	148	101	131
LP 100-160/152	11	2900	—	37	21,50	7	0,90	87	550	110	711	330	200	144	184
LP 100-160/168	15	2900	—	50	29	7	0,90	87	550	110	723	330	242	181	231
LP 100-200/183	18,5	2920	—	61	35	7	0,91	88	550	110	772	330	242	200	256
LP 100-200/191	22	2930	—	72	41,50	6	0,92	88	550	110	801	330	261	231	295
LP 100-200/210	30	2930	—	95	55	6,5	0,92	90	550	110	846	330	261	261	334

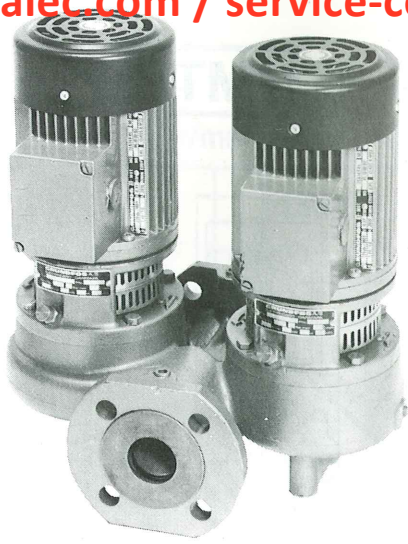

# UMTD/UPTD LMD/LPD

## CIRCULATEURS DOUBLES DN 40 à DN 100

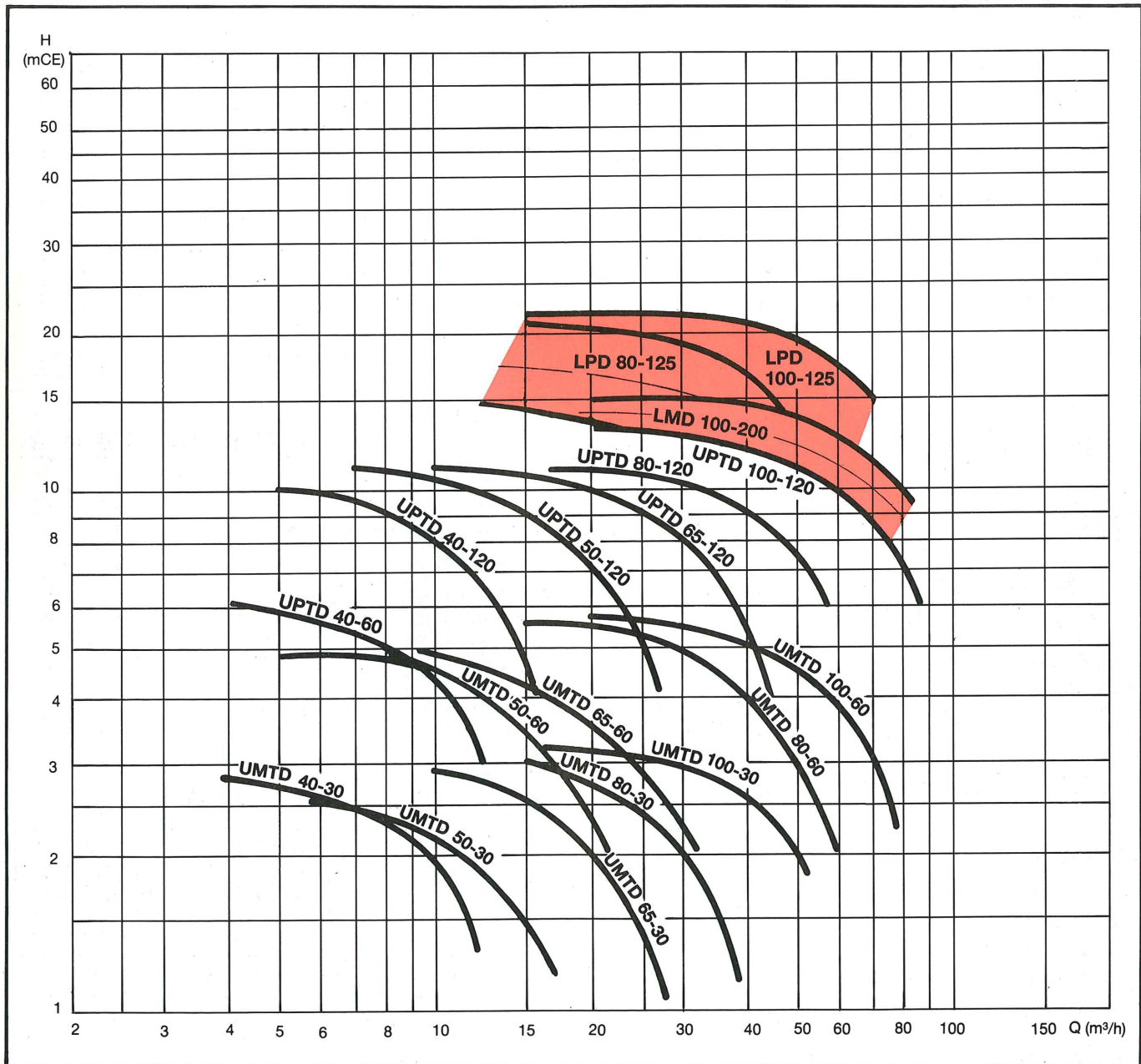

**GRUNDFOS®**



# Circulateurs doubles **GRUNDFOS**<sup>®</sup> UMTD/UPTD à moteur ventilé normalisé LMD/LPD

## Généralités

Les pompes de circulation doubles LMD/LPD et UMTD/UPTD sont utilisées en chauffage.

Leur conception permet de disposer d'une pompe de secours qui, pilotée par une armoire de commande, permet en cas de défaut de la pompe principale, de passer sur la pompe de secours.

## Utilisation

Ces pompes sont utilisées en circulation de chauffage et eau chaude sanitaire.

Elles sont conçues pour véhiculer des liquides clairs sans particules abrasives ou corrosives en installations industrielles.

## Construction

- Corps de pompe à volute en fonte.
- Roue fermée en acier inoxydable procurant un rendement hydraulique élevé et une bonne résistance à la corrosion.
- Brides PN 10 avec prises pour manomètre.
- Étanchéité du passage d'arbre assurée par une garniture mécanique à faces de friction en carbure de tungstène sur carbure de tungstène.

## Matériaux utilisés

Désignation	Matériau	Norme AFNOR
Lanterne support :		
- UMTD/UPTD	Fonte	Ft 18
- LMD/LPD	Fonte	Ft 26
Accouplement	Fonte	FGS 40
<b>Garniture mécan.</b>		
- joint	Caoutchouc EPDM	
- faces de friction	Carbure de tungstène	
Corps de pompe :		
- UMTD/UPTD	Fonte	Ft 18
- LMD/LPD	Fonte	Ft 25
Roue	Acier inox.	Z6 CN 18-09
Arbre	Acier inox.	Z15 CN 16-02
Socle	Acier Adx	
Bague d'étanchéité	Acier inox.	Z6 CN 18-09

## Caractéristiques

- Débit : 3 à 180 m<sup>3</sup>/h
- Hauteurs manométriques : 1 à 60 mCE
- Températures de l'eau : - 15°C à + 120°C
- Pression de service maximum : 10 bars
- Pourcentage de glycol dans l'eau : 50 % du volume maxi
- Vitesse de rotation : 2900 tr/mn ou 1400 tr/mn suivant le type

## Moteurs

Moteur asynchrone normalisé rotor à cage

- Bobinage standard : 3 x 220/380 V - 50 Hz  
3 x 380/660 V (1 x 220 V pour les UMT/UPT)
- Indice de protection : IP 44
- Classe d'isolation : B

Pour tension, fréquence ou classe de protection différente, nous consulter.

## Identification

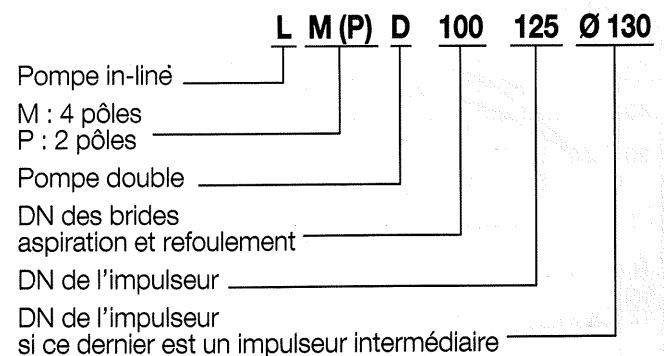
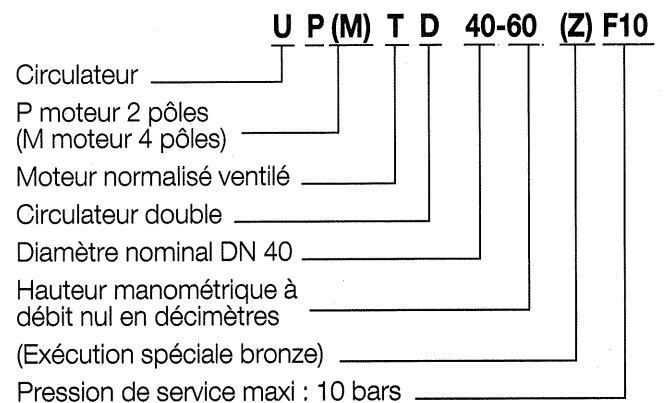

## Pression minimale à l'aspiration pour éviter les bruits de cavitation

Température de l'eau	UMTD	UPTD 40-60 UPTD 40-120 UPTD 50-120	UPTD 65-120 UPTD 80-120 UPTD 100-120
75°C	1 m	5 m	9 m
90°C	4 m	8 m	12 m
120°C	17 m	21 m	25 m

Pour les LMD/LPD se référer aux courbes de NPSH.

# UMTD/UPTD

## Utilisation

Installations de chauffage, de climatisation, de distribution d'eau chaude sanitaire et pour véhiculer des fluides clairs sans particules abrasives ou corrosives en installations industrielles.

## Température de l'eau

- De -15°C à +120°C.

## Pression de service maxi

- 10 bars.

## Possibilités de montage

- UMTD-UPTD.

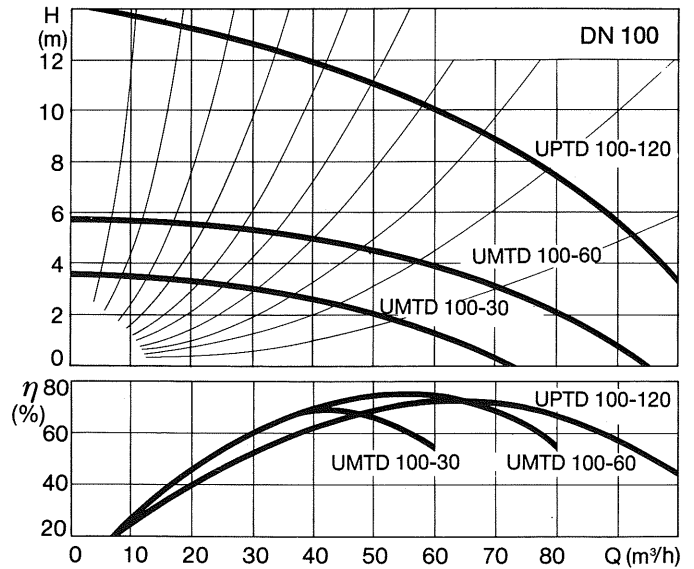
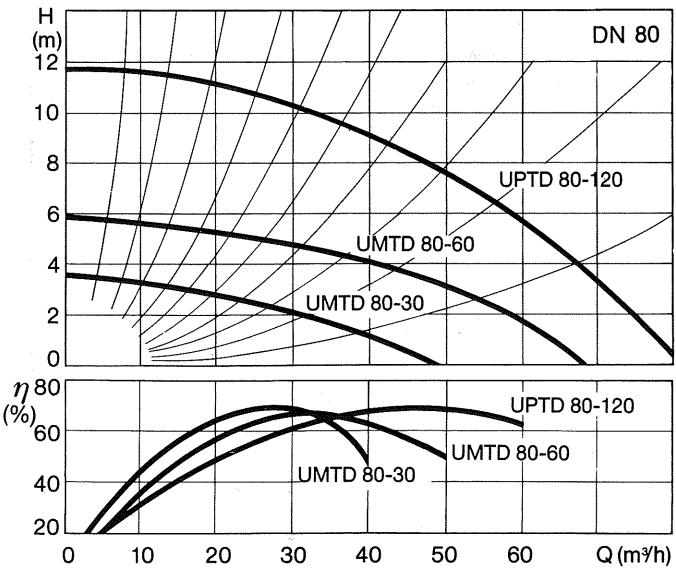
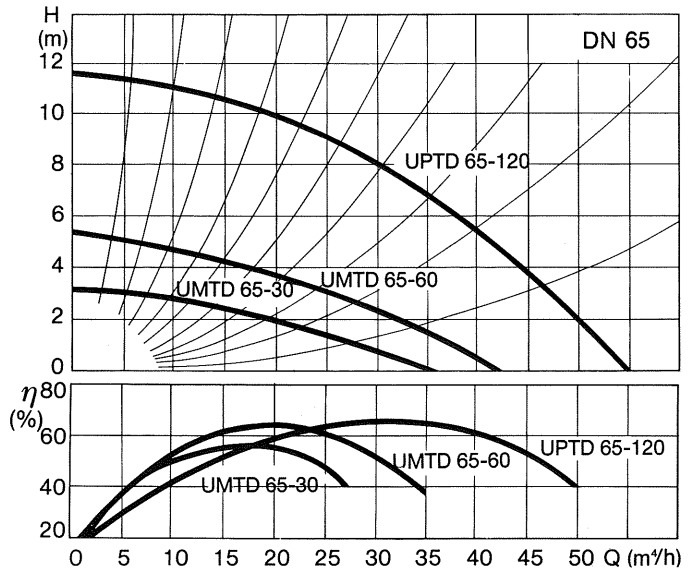
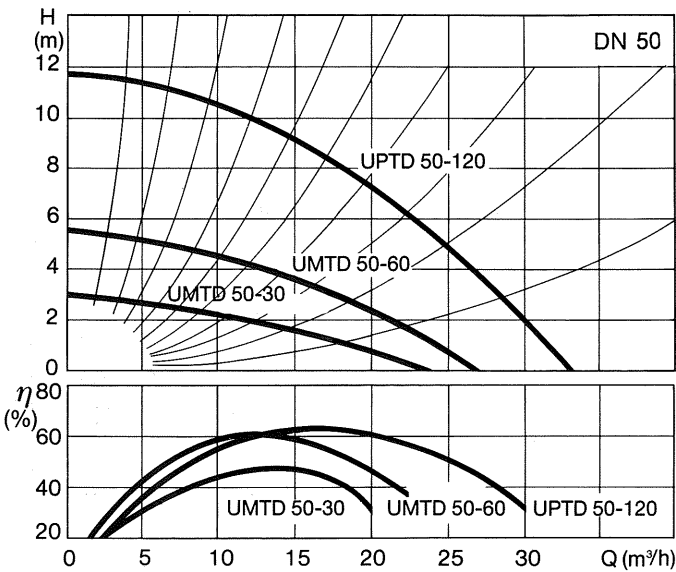
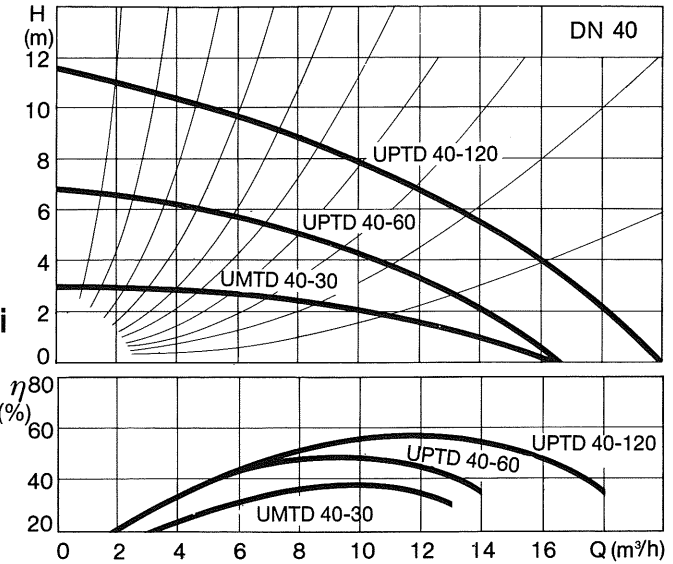
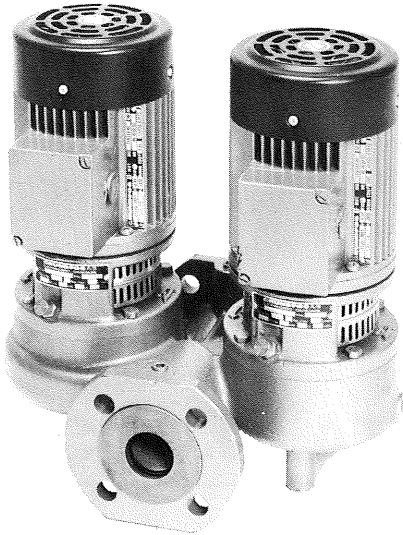
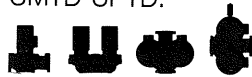

**Accessoires :** Contre-brides à souder PN 10 avec joints et boulons.



# LMD/LPD

1450 tr/mn

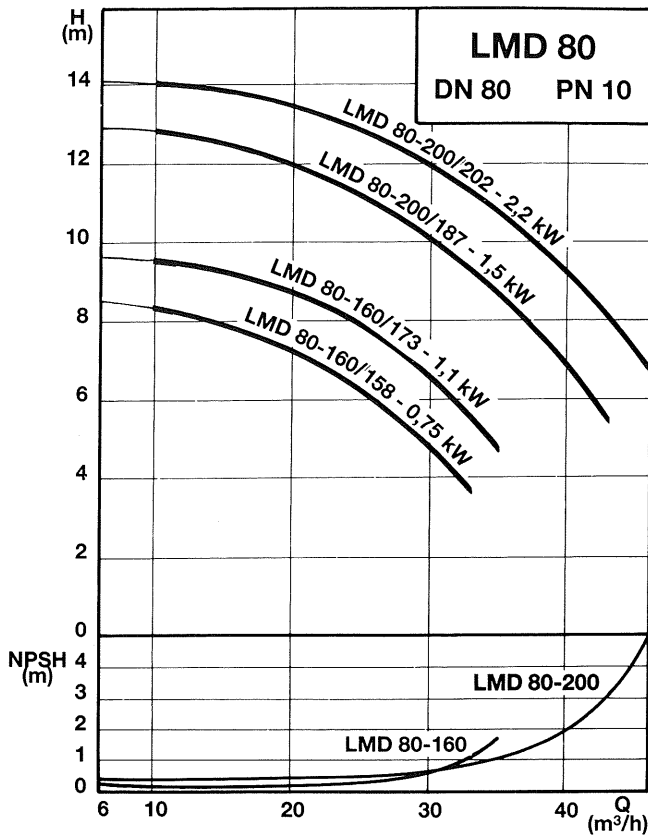

1450 tr/mn

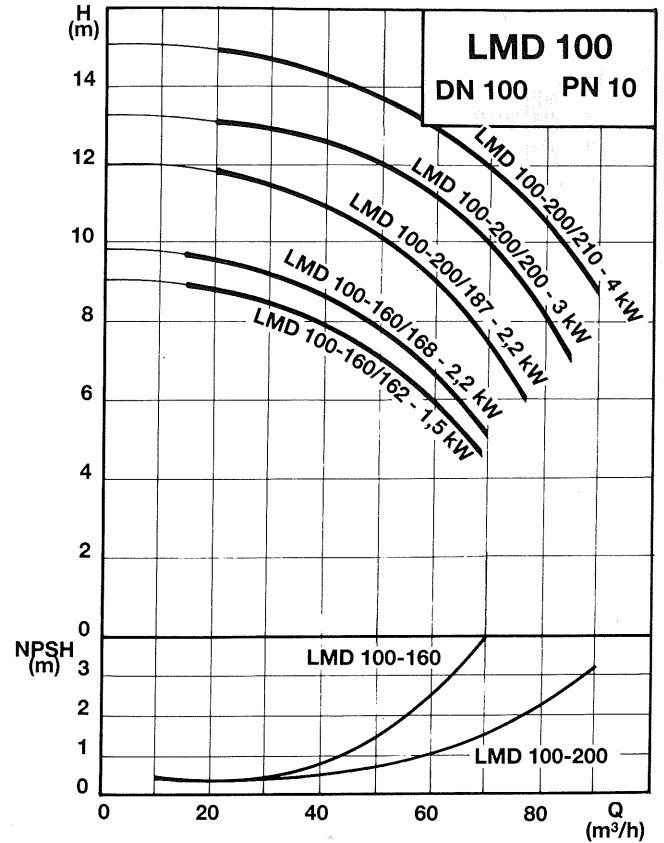

2900 tr/mn

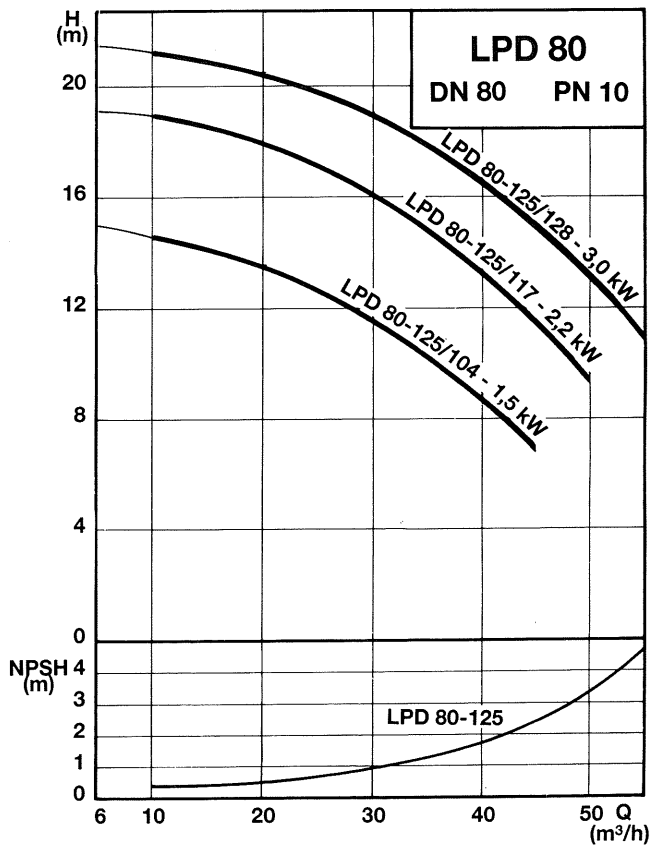

2900 tr/mn

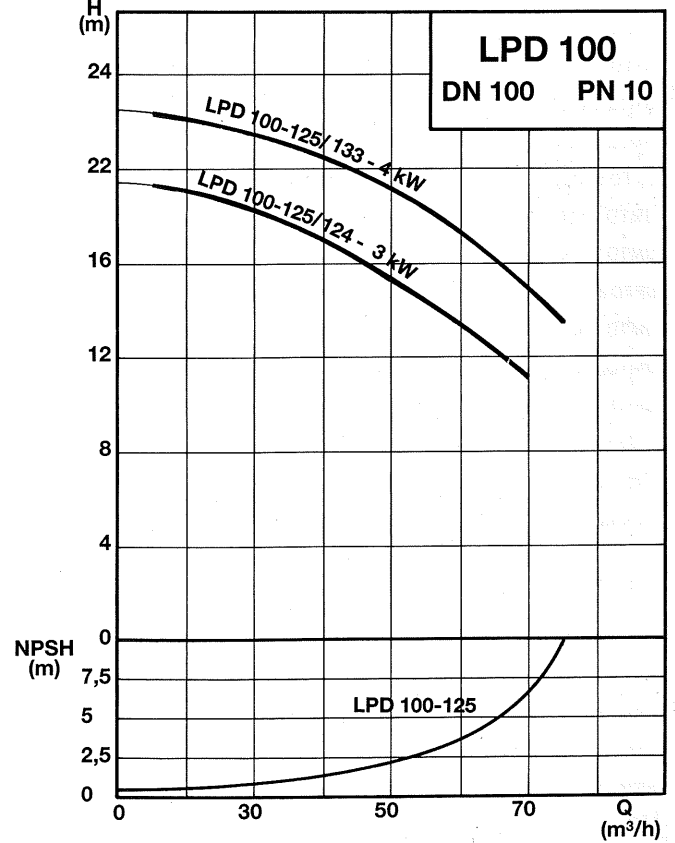

\* Disponible courant 1987.

Les valeurs de NPSH indiquées sur les courbes sont des valeurs minimales correspondant à la limite de cavitation pour le Ø de roue maximum. Il y a lieu en conséquence par mesure de sécurité, de majorer ces valeurs au minimum de 0,5 m.

# UMTD/UPTD - LMD/LPD

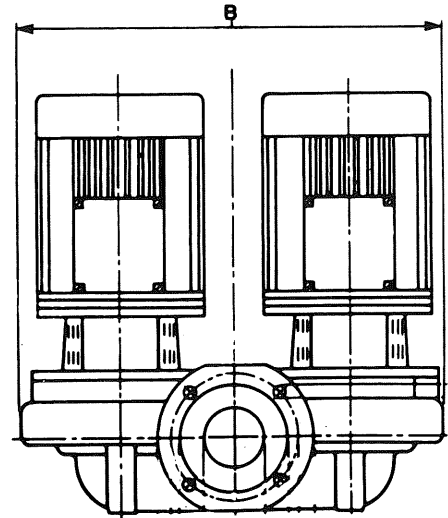
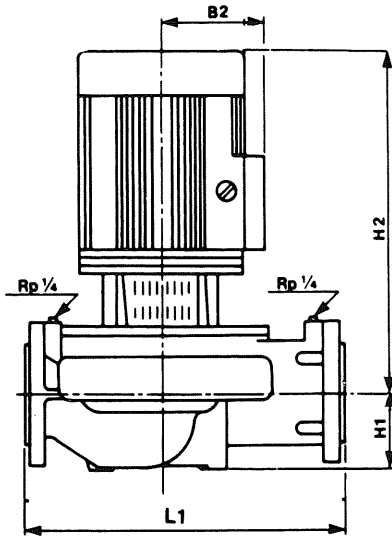

## Encombres et données électriques

TYPE	P. Mot. (kW)	Vitesse (tr/mn)	Intensité IN (A)			ID IN	cos (Tri)	Rend. Mot. % (Tri)	Encombres (mm)					Poids (kg) approximatif	
			1x220V	3x220V	3x380V				L1	H1	H2	B	B2	Net	Brut
UMTD 40-30	0,25	1400	2,10	1,70	1,00	3,6	0,70	61	250	68	382	363	104	38,5	41,5
UPTD 40-60	0,37	2810	2,90	1,80	1,05	4,4	0,85	67	250	68	382	363	104	38,5	41,5
UPTD 40-120	0,55	2810	2,90	1,80	1,05	4,4	0,85	67	250	68	382	363	104	38	40
UMTD 50-30	0,25	1400	1,90	1,70	1,00	3,6	0,70	61	280	73	382	376	104	46	49
UMTD 50-60	0,37	1400	1,90	1,70	1,00	3,6	0,70	61	280	73	382	436	104	47,5	50,5
UPTD 50-120	0,75	2810	4,70	3,30	1,90	4,9	0,86	72	280	73	432	436	104	49	53
UMTD 65-30	0,25	1400	2,10	1,70	1,00	3,6	0,70	61	340	83	410	400	104	53	56
UMTD 65-60	0,37	1350	2,80	2,10	1,20	3,6	0,72	65	340	83	401	450	104	54	57
UPTD 65-120	1,10	2820	7,20	4,40	2,60	5,3	0,86	76	340	83	451	450	104	56	60
UMTD 80-30	0,25	1400	2,10	1,70	1,00	3,6	0,70	61	360	92	411	468	104	55	59
UMTD 80-60	0,75	1380	5,00	3,80	2,20	3,8	0,76	71	360	92	461	468	104	58	62
UPTD 80-120	2,20	2850	—	8,30	4,80	6,4	0,88	80	360	92	541	468	125	64	68
UMTD 100-30	0,55	1410	—	2,90	1,70	3,7	0,74	70	450	110	519	596	104	79	83
UMTD 100-60	1,10	1440	—	5,00	2,90	4,6	0,78	73	450	110	560	596	104	95	99
UPTD 100-120	3,00	2890	—	10,90	6,30	6,7	0,89	82	450	110	612	596	125	110	114
LMD 80-160/158	0,75	1390	—	4,10	2,40	3,5	0,75	66	450	113	257	641	104	80,5	100
LMD 80-160/173	1,1	1405	—	5,50	3,20	3,9	0,79	71	450	113	396	641	104	80,5	100
LMD 80-200/187	1,5	1420	—	6,90	4,00	4	0,82	73	450	113	398	641	125	85	105
LMD 80-200/202	2,2	1420	—	9,90	5,70	4,3	0,82	75	450	113	452	641	125	92	112
LPD 80-125/104	1,5	2860	—	6,20	3,60	4,9	0,89	73	450	115	396	488	125	81	101
LPD 80-125/117	2,2	2860	—	9,00	5,20	5,3	0,90	76	450	115	396	488	125	90	110
LPD 80-125/128	3,0	2860	—	11,60	6,70	5,7	0,90	79	450	115	450	488	125	109	129
LMD 100-160/162	1,5	1420	—	6,90	4,00	4	0,82	73	550	168	475	743	125	111	131
LMD 100-160/168	2,2	1420	—	9,90	5,70	4,3	0,82	75	550	168	475	743	125	118	138
LMD 100-200/187	2,2	1420	—	9,90	5,70	4,3	0,82	75	550	168	475	743	125	118	138
LMD 100-200/200	3,0	1420	—	13,30	7,70	4,3	0,81	76	550	168	519	743	125	136	156
LMD 100-200/210	4,0	1430	—	17,30	10,00	4,6	0,83	78	550	168	589	743	125	164	184
LPD 100-125/124	3,0	2855	—	11,60	6,70	5,7	0,90	79	550	143	450	578	125	116	136
LPD 100-125/133	4,0	2845	—	16,30	9,40	5,7	0,87	80	550	143	520	578	125	143	163