

- Extraction ou insufflation d'air
- Faible hauteur
- Gamme de 1500 à 42 000 m³/h
- Compatible variation tension ou fréquence

Application

 Locaux tertiaires

 Locaux industriels

- Extraction ou insufflation d'air dans les locaux tels que : salles multi-sports, centre commerciaux, bâtiments industriels...
- Température du flux d'air jusqu'à -40°C et jusqu'à 70°C suivant motorisation.

Gamme

- 2 versions :
 - Insufflation : sens A.
 - Extraction : sens B.
- 2 alimentations électriques :
 - HCTB : Monophasé.
 - HCTT : Triphasé.
- 11 tailles : 315 / 355 / 400 / 450 / 500 / 560 / 630 / 710 / 800 / 900 / 1000.
- Débits de 600 à 38 000 m³/h en extraction et de 1 600 à 45 000 m³/h en insufflation.

Description

Construction

- Grillage anti-volatile en fil d'acier galvanisé, embase en tôle d'acier pré-galvanisée (DX52). Virole en tôle d'acier traitée par cataphorèse avec peinture époxy jusqu'à la taille 710, puis virole en tôle d'acier avec peinture époxy à partir de la taille 800.
- Calotte à jet horizontal en tôle d'aluminium repoussée, avec anneaux de lavage.
- Hélice équilibrée dynamiquement suivant ISO 1940 fabriquée en matière thermoplastique renforcée fibre de verre pour les modèles 315 à 400, et avec moyeu aluminium et pales en plastique pour les tailles supérieures.
- Boîte à bornes fixée à l'extérieur de la virole pour les tailles 315 à 630, sur le moteur pour les tailles 710 à 1000. Câble standard.

Motorisation

- 1 vitesse monophasé 4 ou 6 pôles, 230V, 50Hz, classe F, condensateur dans la boîte à bornes moteur, roulements graissés à vie.
- 1 vitesse triphasé 4, 6 ou 8 pôles, 400V, 50Hz, classe F, roulements graissés à vie.
- Moteurs bivitesse 4/8 pôles pour diamètres 400 à 1000, nous consulter.
- Tailles 315 à 710 : IP65, température d'air de -40°C à +70°C, avec protection thermique PTO.
- Tailles 800 à 1000 : IP55, température d'air de -30°C à +40°C, sans protection thermique.
- Vitesse variable tension / fréquence : voir tableaux des caractéristiques techniques.

HCTB-HCTT

▶ TARIFS page 875



Accessoires

▶ TARIFS page 876



Accessoires électriques

▶ TARIFS page 876



Encombrement (en mm)

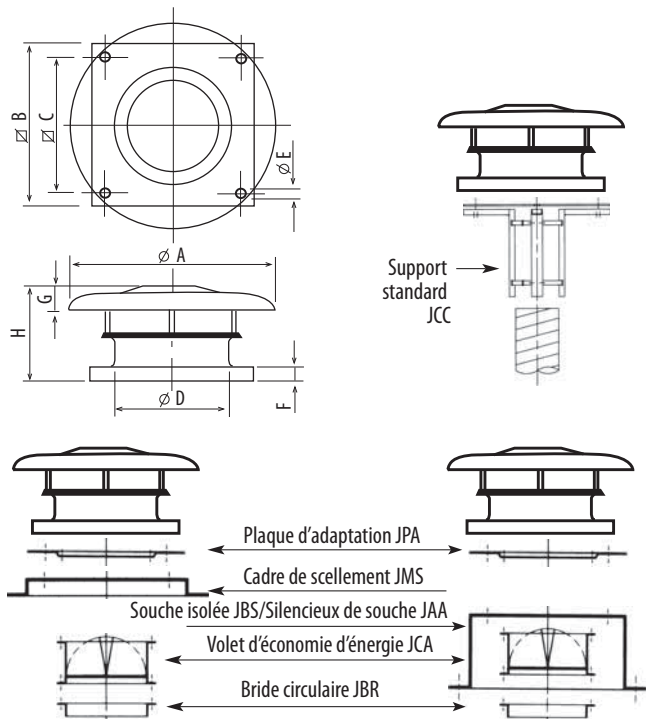

- Manchette souple possible entre bride JBR et volet JCA.

Modèle	Ø A	B	C	Ø D	Ø E	F	G	H
315	640	560	450	315	12	40	70	341
355	760	630	535	355	12	40	80	361
400	760	630	535	400	12	40	80	361
450	895	710	590	450	14	40	110	410
500	895	710	590	500	14	40	110	410
560	1150	905	750	560	14	50	165	488
630	1150	905	750	630	14	50	165	488
710	1350	1100	840	710	14	50	200	551
800	1350	1100	840	800	14	50	200	732
900	1580	1250	950	900	14	50	200	756
1000	1580	1250	950	1000	14	50	200	756

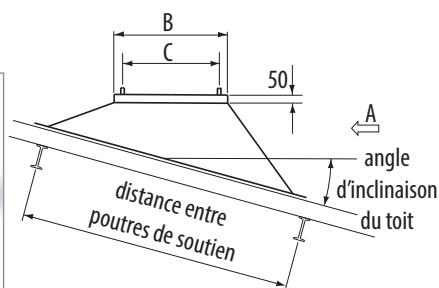
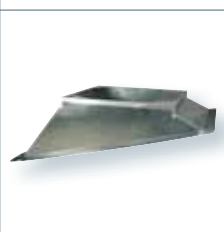
BI
Costière inclinée

Pour modèle	Désignation	B	C
315	BI-5	544	450
355/400	BI-6	614	535
450/500	BI-7	694	590
560/630	BI-9	884	750
710/800	BI-11	1079	840
900/1000	BI-12	1230	950

- Pour montage de la tourelle sur toit incliné lisse sans souche maçonnée.
- Fabriquée sur demande. Préciser l'angle d'inclinaison (a) et la distance entre les poutres de soutien (d).

Encombrement (en mm)

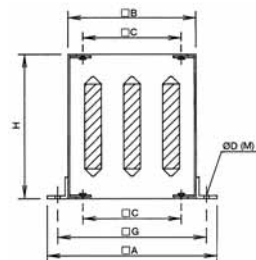
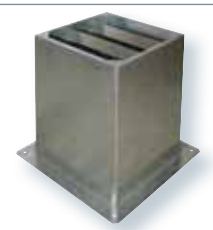
JAA
Silencieux de souche

Pour modèle	Désignation	A	B	C	Ø D (M)	H	G
315	JAA 560	725	545	450	15 (M12)	750	635
355/400	JAA 630	795	615	535	15 (M12)	750	705
450/500	JAA 710	875	695	590	18 (M14)	1000	785
560/630	JAA 905	1065	885	750	18 (M14)	1000	975
710/800	JAA 1100	1260	1080	840	18 (M14)	1000	1170
900/1000	JAA 1250	1410	1230	950	18 (M14)	1000	1320

- Pour montage des tourelles et atténuation du niveau sonore vers l'intérieur du local.
- A monter sur toiture horizontale.
- Fourni avec joint d'étanchéité et visserie.

Perte de charge des JAA

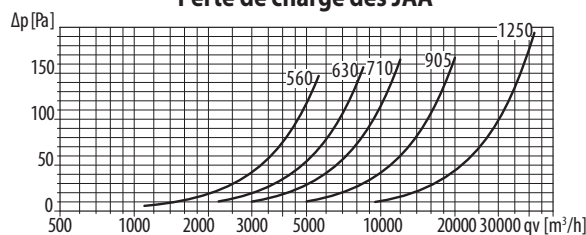

JAA - Atténuation en dB, par bande de fréquence

Désignation	125Hz	250Hz	500Hz	1000Hz	2000Hz	4000Hz	8000Hz
JAA 560	2	8	16	29	32	26	17
JAA 630	2	8	14	24	27	19	13
JAA 710	2	8	14	24	28	16	11
JAA 905	2	7	14	26	30	19	12
JAA 1100	2	7	16	27	32	20	13
JAA 1250	2	7	16	24	21	11	6

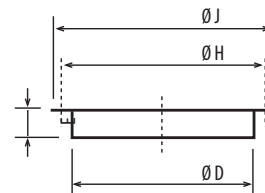
JBR
Bride circulaire

Pour modèle	Désignation	Ø D	E	Ø H	Ø J
315	JBR 560 N	358	55	395	415
355/400	JBR 630 N	403	55	450	474
450/500	JBR 710 N	503	55	560	581
560/630	JBR 905 N	633	55	690	714
710/800	JBR 1100 N	713	60	770	797
900/1000	JBR 1250 N	1004	60	1070	1110

- Pour raccorder directement un conduit circulaire à la tourelle.
- A monter à l'aspiration de la tourelle avec la plaque d'adaptation JPA, ou à fixer directement sur l'embase (rivets ou vis).

Encombrement (en mm)

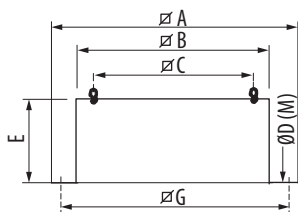
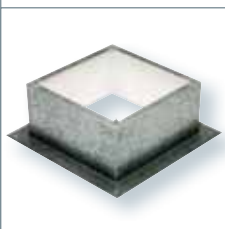
JBS
Souche isolée

Pour modèle	Désignation	A	B	C	E	G	ØD (M)
315	JBS 560	725	544	450	300	635	11 (M10)
355/400	JBS 630	795	614	535	300	705	11 (M10)
450/500	JBS 710	875	694	590	300	785	16 (M10)
560/630	JBS 905	1065	884	750	400	975	16 (M10)
710/800	JBS 1100	1260	1079	840	400	1170	16 (M10)
900/1000	JBS 1250	1410	1230	950	300	1320	16 (M10)

- Pour montage de la tourelle sur terrasse horizontale lisse sans souche maçonnée.
- Isolation interne pour éviter la condensation.
- Fourni avec joint d'étanchéité et visserie.

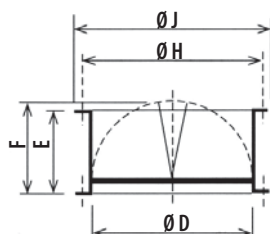
JCA
Volet d'économie d'énergie

Pour modèle	Désignation	ØD	E	F	ØH	ØJ
315	JCA 560 N	358	210	227	395	415
355/400	JCA 630 N	403	240	250	450	474
450/500	JCA 710 N	503	285	300	560	581
560/630	JCA 905 N	633	345	365	690	714
710/800	JCA 1100 N	713	390	410	770	806
900/1000	JCA 1250 N	1004	560	560	1070	1110

- Evite toute circulation d'air quand la tourelle est arrêtée.
- A monter à l'aspiration de la tourelle avec la plaque d'adaptation JPA ou à fixer directement sur l'embase (rivets ou vis).
- Perte de charge d'environ 30 Pa.

Encombrement (en mm)

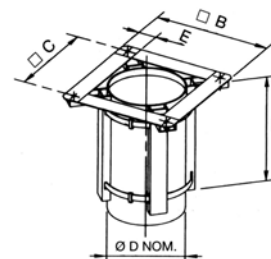
JCC
Support standard

Pour modèle	Désignation	B	C	ØD	E	L
315	JCC 560	520	450	355	70	350
355/400	JCC 630	605	535	400	70	350

- Pour monter les tourelles 315 à 400 directement sur un conduit spiralé.

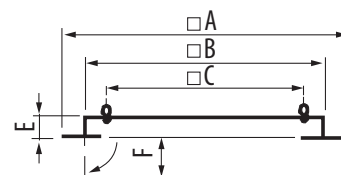
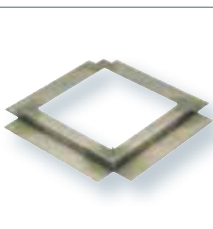
JMS
Cadre de scellement

Pour modèle	Désignation	A	B	C	E	F
315	JMS 560	725	545	450	50	70
355/400	JMS 630	795	615	535	50	70
450/500	JMS 710	875	695	590	50	70
560/630	JMS 905	1065	885	750	60	70
710/800	JMS 1100	1260	1080	840	60	70
900/1000	JMS 1250	1410	1230	950	60	70

- Pour montage de la tourelle sur une souche maçonnée.
- Fourni avec joint d'étanchéité et visserie.

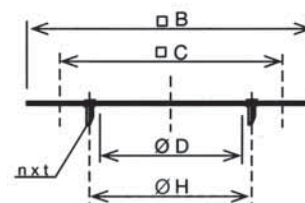
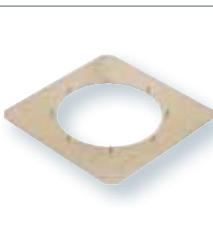
JPA
Plaque d'adaptation

Pour modèle	Désignation	B	C	ØD	n x t	ØH
315	JPA 560	544	450	358	8xM8	395
355/400	JPA 630	614	535	403	8xM10	450
450/500	JPA 710	694	590	503	12xM10	560
560/630	JPA 905	884	750	633	12xM10	690
710/800	JPA 1100	1079	840	713	16xM10	770
900/1000	JPA 1250	1230	950	1000	8xM12	1070

- Utilisée pour le montage des accessoires (JCA et JBR) sur la tourelle.
- Elle permet de démonter la tourelle de son support sans qu'il soit nécessaire de démonter le conduit.

HCTB-HCTT

TOURELLES HÉLICOÏDES STANDARD
EXTRACTION OU INSUFFLATION

Caractéristiques aérauliques

Qv=débit en m³/h ; Pst=Pression statique en Pa.

Air sec normal à 20°C et 760 mm Hg.

Niveau de pression sonore mesurée à l'aspiration à 1.5 m en champ libre (dB).

HCTB-HCTT 315
Extraction

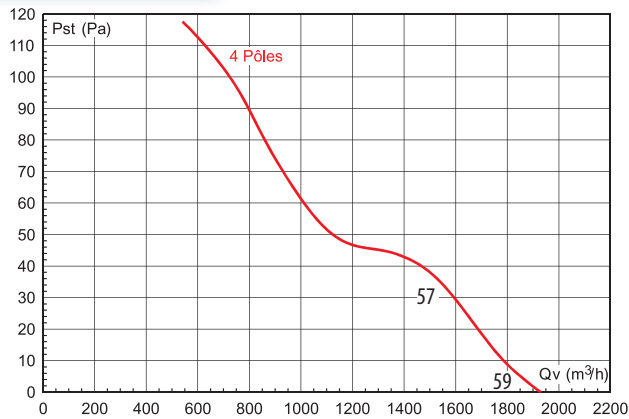

HCTB-HCTT 355
Extraction

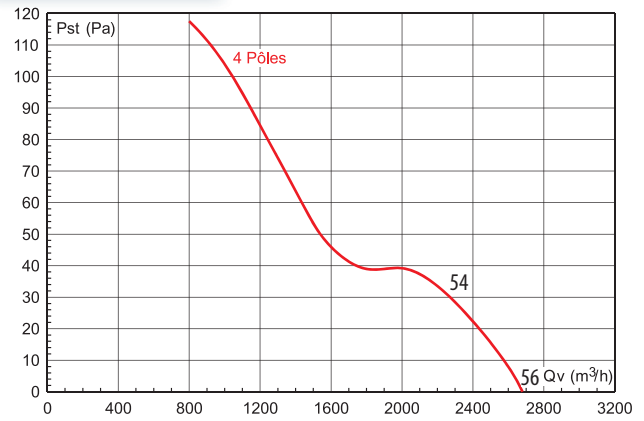

HCTB-HCTT 400
Extraction

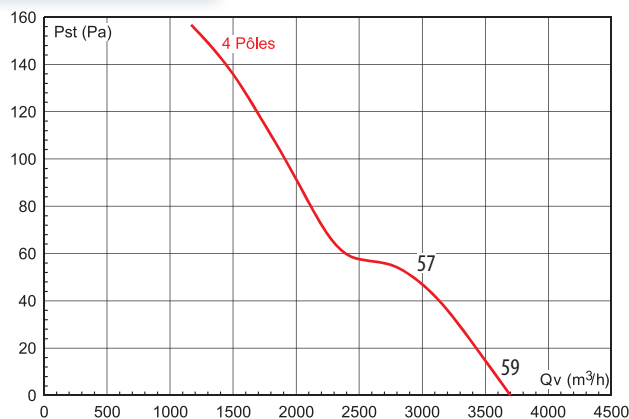

HCTB-HCTT 450
Extraction

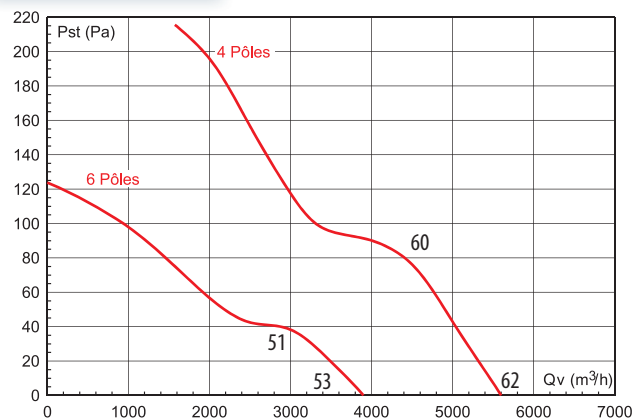

HCTB-HCTT 500
Extraction

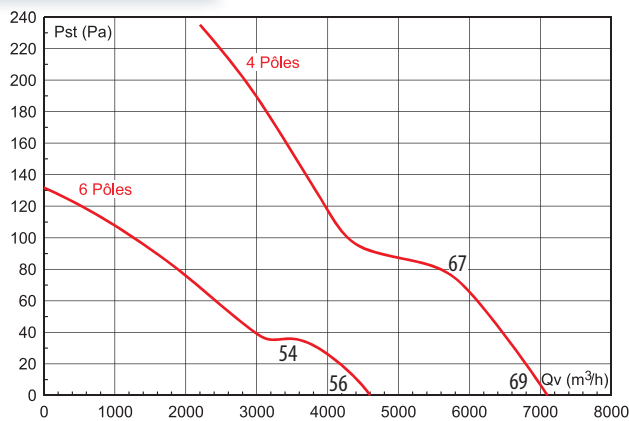

HCTB-HCTT 560
Extraction

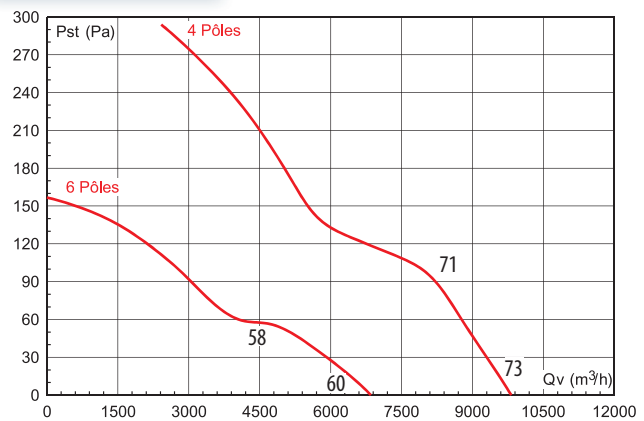

HCTB-HCTT

TOURELLES HÉLICOÏDES STANDARD
EXTRACTION OU INSUFFLATION

Caractéristiques aérauliques

Qv=débit en m³/h ; Pst=Pression statique en Pa.

Air sec normal à 20°C et 760 mm Hg.

Niveau de pression sonore mesurée à l'aspiration à 1.5 m en champ libre (dB).

HCTB-HCTT 630
Extraction

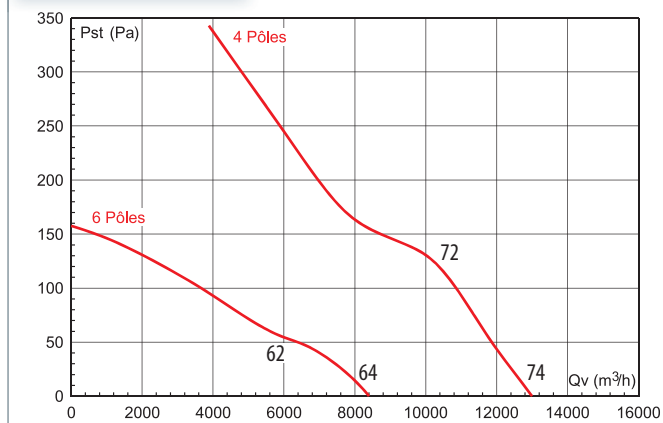

HCTT 710
Extraction

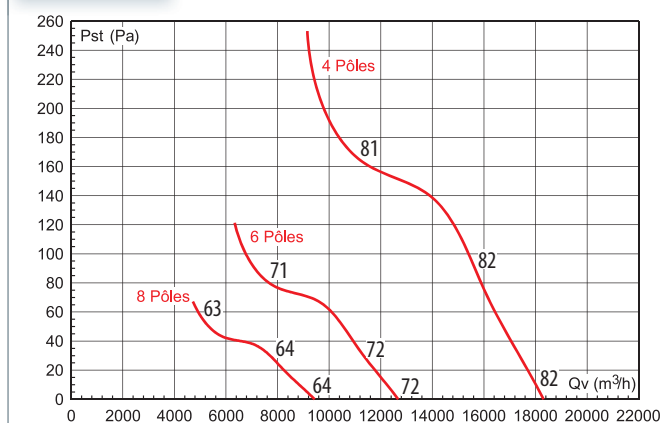

HCTT 800
Extraction

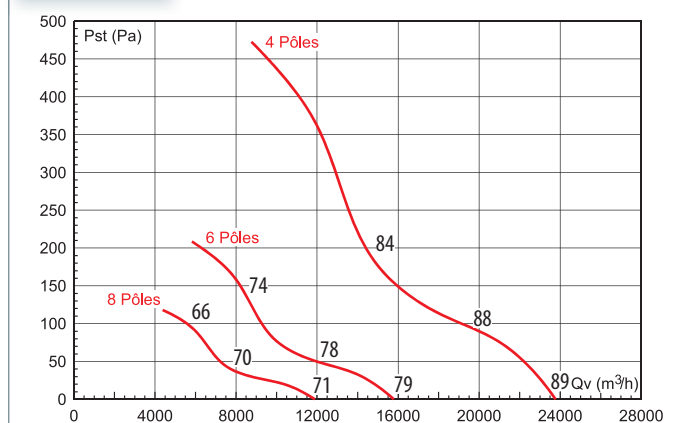

HCTT 900
Extraction

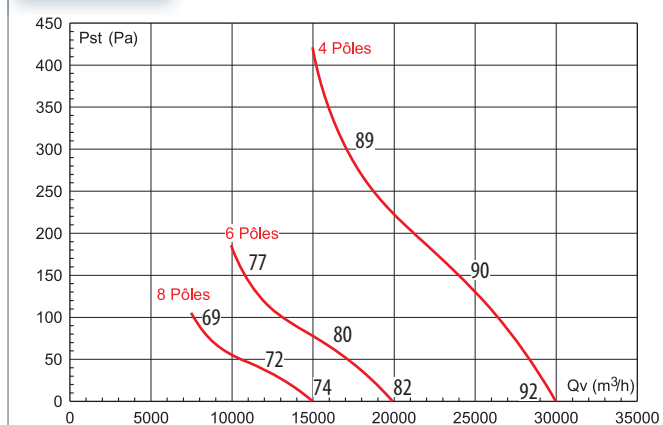

HCTT 1000
Extraction

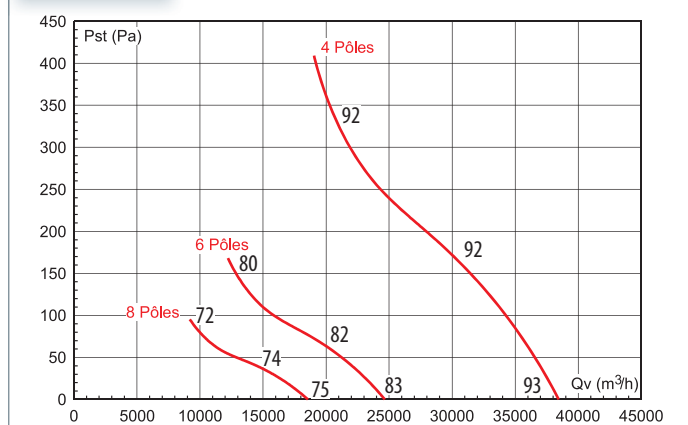

HCTB-HCTT

TOURELLES HÉLICOÏDES STANDARD
EXTRACTION OU INSUFFLATION

Caractéristiques aérauliques

Qv=débit en m³/h ; Pst=Pression statique en Pa.

Air sec normal à 20°C et 760 mm Hg.

Niveau de pression sonore mesurée à l'aspiration à 1.5 m en champ libre (dB).

HCTB-HCTT 315
Insufflation

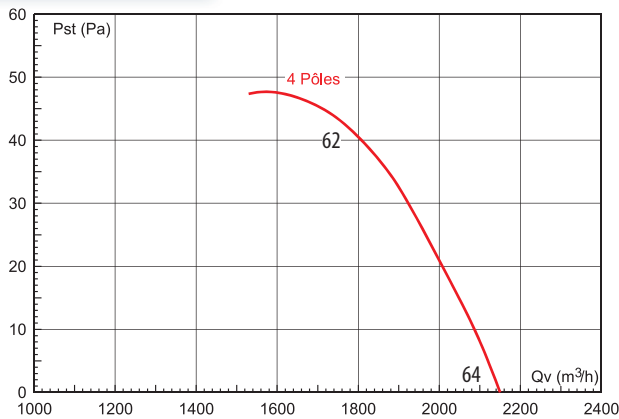

HCTB-HCTT 355
Insufflation

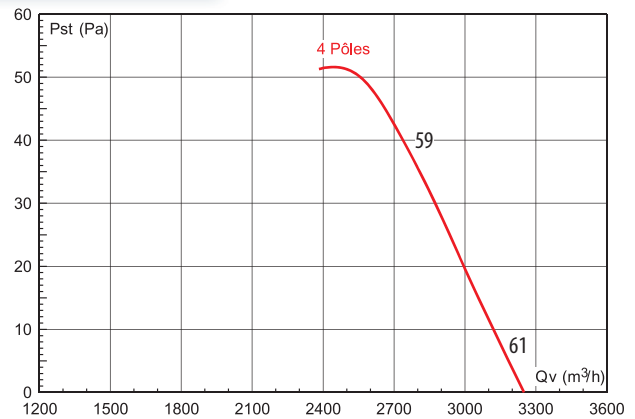

HCTB-HCTT 400
Insufflation

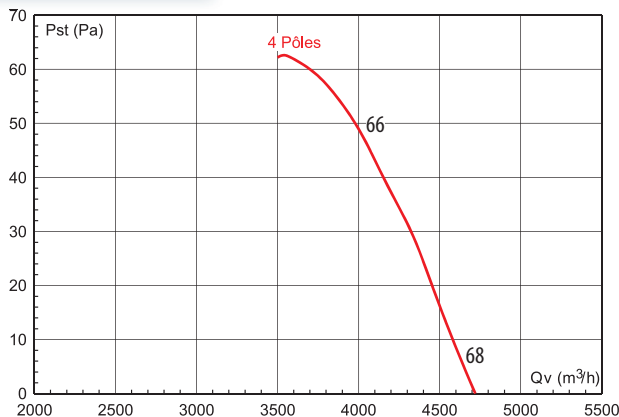

HCTB-HCTT 450
Insufflation

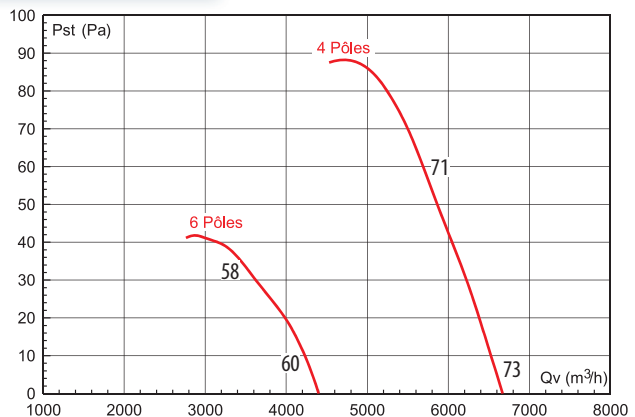

HCTB-HCTT 500
Insufflation

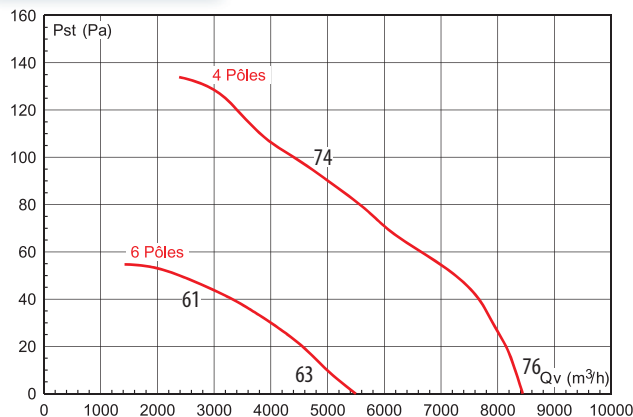

HCTB-HCTT 560
Insufflation

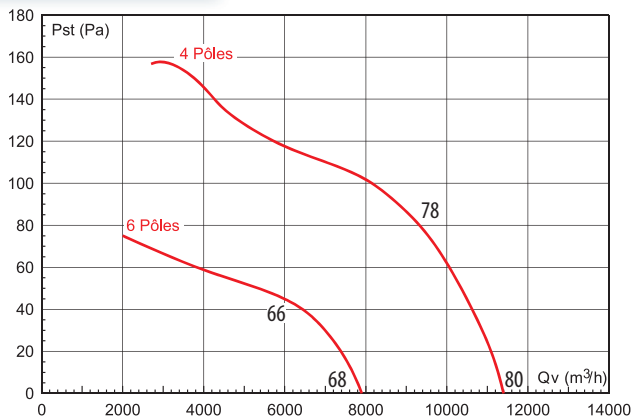

Caractéristiques aérauliques

Qv=débit en m³/h ; Pst=Pression statique en Pa.

Air sec normal à 20°C et 760 mm Hg.

Niveau de pression sonore mesurée à l'aspiration à 1.5 m en champ libre (dB).

HCTB-HCTT 630
Insufflation

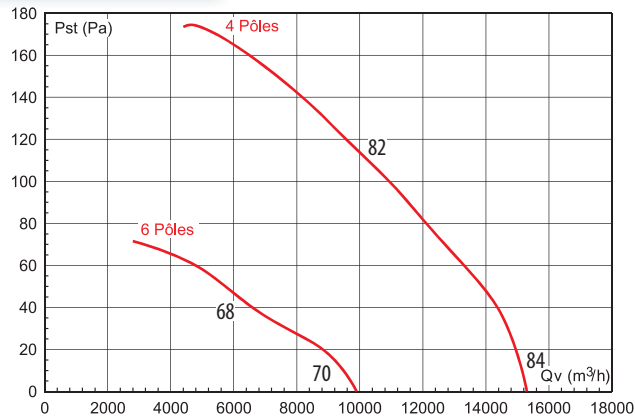

HCTT 710
Insufflation

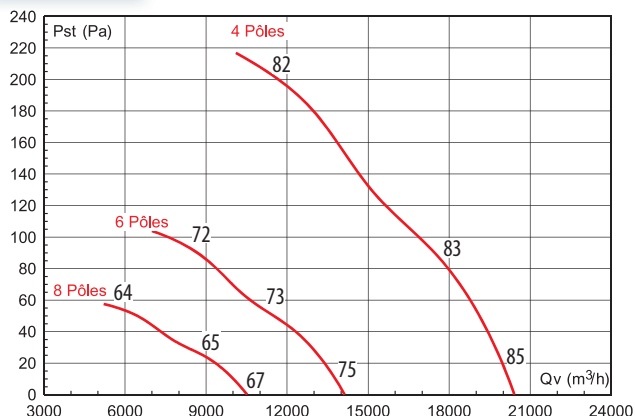

HCTT 800
Insufflation

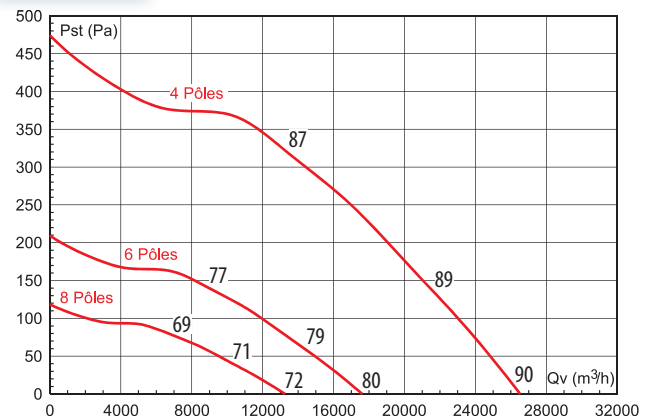

HCTT 900
Insufflation

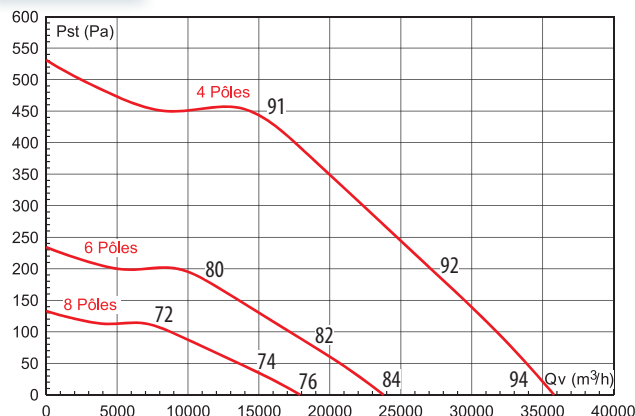

HCTT 1000
Insufflation

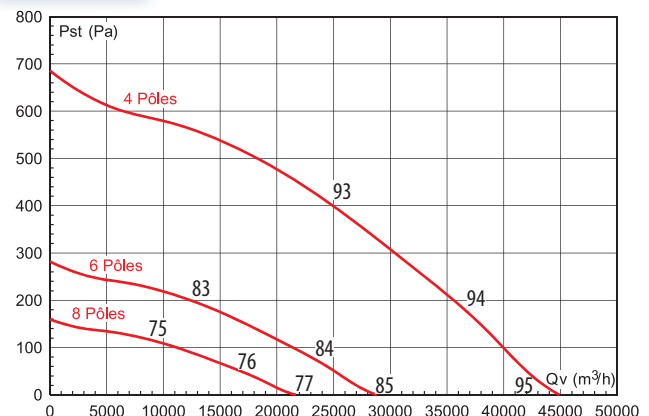

Caractéristiques acoustiques

Extraction

- Spectre de puissance sonore en dB(A).

HCTB-HCTT		Extraction								Insufflation							
		Fréquence en Hz								Fréquence en Hz							
		63	125	250	500	1000	2000	4000	8000	63	125	250	500	1000	2000	4000	8000
4 PÔLES																	
4-315	Aspiration	41	57	51	73	64	63	58	51	38	59	65	69	65	60	55	50
	Soufflage	41	53	54	72	62	60	56	50	39	61	62	77	68	66	58	52
4-355	Aspiration	45	56	56	60	65	66	63	56	40	62	66	67	69	66	61	52
	Soufflage	46	56	63	61	63	64	61	54	41	61	64	69	72	71	64	56
4-400	Aspiration	50	59	58	65	66	69	68	59	46	66	68	72	74	71	65	54
	Soufflage	51	60	63	65	65	66	66	57	47	67	71	75	78	76	69	59
4-450	Aspiration	52	60	60	67	72	71	69	61	47	72	72	77	78	73	67	59
	Soufflage	52	63	64	68	70	70	68	61	50	71	75	79	82	79	72	64
4-500	Aspiration	55	64	71	74	80	79	74	66	56	74	79	81	82	78	71	65
	Soufflage	55	65	72	74	76	75	71	64	57	75	80	84	86	83	76	68
4-560	Aspiration	57	65	75	81	82	81	76	69	58	80	84	82	85	82	75	66
	Soufflage	57	69	73	76	78	78	75	67	58	85	84	87	90	87	79	71
4-630	Aspiration	63	70	72	79	83	83	81	73	64	83	89	87	88	85	77	68
	Soufflage	62	73	75	77	80	78	76	71	63	86	90	91	94	91	83	73
4-710	Aspiration	71	82	90	89	93	89	82	73	71	88	89	87	88	85	78	70
	Soufflage	72	86	89	87	89	86	80	72	73	89	92	93	96	92	84	76
4-800	Aspiration	76	91	96	99	99	95	87	79	70	91	94	94	93	90	83	75
	Soufflage	77	93	95	94	94	92	86	77	73	89	95	100	100	97	91	84
4-900	Aspiration	77	94	98	102	102	98	91	83	73	95	97	97	96	94	88	80
	Soufflage	77	96	98	97	97	95	89	80	85	93	99	104	104	101	95	88
4-1000	Aspiration	76	93	97	103	103	101	94	86	72	94	95	97	99	97	91	83
	Soufflage	78	94	96	97	100	99	93	85	78	92	99	104	105	104	98	90
6 PÔLES																	
6-450	Aspiration	42	48	54	58	62	64	58	50	44	58	66	65	65	62	55	47
	Soufflage	44	50	56	58	60	61	57	49	49	60	65	67	70	67	60	52
6-500	Aspiration	45	52	57	60	65	66	62	53	52	63	68	69	69	66	59	50
	Soufflage	46	53	59	61	63	63	59	52	54	65	69	71	74	71	62	54
6-560	Aspiration	48	56	62	64	70	70	65	57	54	70	72	71	73	70	63	54
	Soufflage	49	59	63	64	66	67	63	55	56	70	74	75	78	75	67	59
6-630	Aspiration	51	57	65	68	73	74	70	60	57	72	76	73	75	72	64	54
	Soufflage	53	61	66	67	69	70	68	59	59	73	78	77	80	77	68	59
6-710	Aspiration	61	72	80	79	83	79	72	63	60	77	78	76	77	74	67	59
	Soufflage	62	76	79	77	79	76	70	62	63	79	82	83	86	82	74	66
6-800	Aspiration	66	81	86	89	89	85	77	69	60	81	84	84	83	80	73	65
	Soufflage	67	83	85	84	84	82	76	67	63	79	85	90	90	87	81	74
6-900	Aspiration	67	84	88	92	92	88	81	73	63	85	87	87	86	84	78	70
	Soufflage	67	86	88	87	87	85	79	70	75	83	89	94	94	91	85	78
6-1000	Aspiration	66	83	87	93	93	91	84	76	62	84	85	87	89	87	81	73
	Soufflage	68	84	86	87	90	89	83	75	68	82	89	94	95	94	88	80
8 PÔLES																	
8-710	Aspiration	53	64	72	71	75	71	64	55	52	69	70	68	69	66	59	51
	Soufflage	54	68	71	69	71	68	62	54	55	71	74	75	78	74	66	58
8-800	Aspiration	58	73	78	81	81	77	69	61	52	73	76	76	75	72	65	57
	Soufflage	59	75	77	76	76	74	68	59	55	71	77	82	82	79	73	66
8-900	Aspiration	59	76	80	84	84	80	73	65	55	77	79	79	78	76	70	62
	Soufflage	59	78	80	79	79	77	71	62	67	75	81	86	86	83	77	70
8-1000	Aspiration	58	75	79	85	85	83	76	68	54	76	77	79	81	79	73	65
	Soufflage	60	76	78	79	82	81	75	67	60	74	81	86	87	86	80	72

Caractéristiques techniques

Extraction - Monophasé

Désignation	Vitesse de rotation (tr/min)	P abs. (W)	I nom. (A) 230 V	Lp A dB(A) à 1,5 mètre appareil installé en toiture		Poids (kg)	Inter. Prox. Cadenas. Renvoi O/F	Disjoncteur	Variateur vitesse électronique	Variation de fréq. possible
				Aspiration	Soufflage					
4 PÔLES										
HCTB/4-315-B	1300	100	0,59	62	61	14,4	INTZ 1V15	DIJZ 05.0,63	VARZ 3A200	NON
HCTB/4-355-B	1225	200	0,96	59	58	15,8	INTZ 1V15	DIJZ 05.1	VARZ 3A200	NON
HCTB/4-400-B	1290	340	1,64	62	61	16,5	INTZ 1V15	DIJZ 05.2,5	VARZ 3A200	NON
HCTB/4-450-B	1290	480	2,3	65	64	23,5	INTZ 1V15	DIJZ 05.2,5	VARZ 3A200	NON
HCTB/4-500-B	1290	650	3	72	70	25,4	INTZ 1V15	DIJZ 05.4	VARZ 6A200	NON
HCTB/4-560-B	1200	980	4,9	76	72	40	INTZ 1V15	DIJZ 05.6,3	NON	NON
HCTB/4-630-B	1290	1700	7,6	77	73	42,6	INTZ 1V15	DIJZ 05.10	NON	NON
6 PÔLES										
HCTB/6-450-B	835	220	1,15	56	55	23,5	INTZ 1V15	DIJZ 05.1,6	VARZ 3A200	NON
HCTB/6-500-B	840	290	1,6	59	57	25,4	INTZ 1V15	DIJZ 05.2,5	VARZ 3A200	NON
HCTB/6-560-B	900	420	2,4	63	61	40	INTZ 1V15	DIJZ 05.2,5	VARZ 3A200	NON
HCTB/6-630-B	800	510	2,56	67	64	42,6	INTZ 1V15	DIJZ 05.4	VARZ 6A200	NON

Extraction - Triphasé

Désignation	Vitesse de rotation (tr/min)	P abs. (W)	I nom. (A) 400 V	Lp A dB(A) à 1,5 mètre appareil installé en toiture		Poids (kg)	Inter. Prox. Cadenas. Renvoi O/F	Disjoncteur	Variation de fréquence tri 400V (kW)	
				Aspiration	Soufflage				VFKB	VFTM
4 PÔLES										
HCTT/4-315-B	1300	150	0,34	62	61	14,4	INTZ 1V15	DIJZ 05.0,4	0,37	0,37
HCTT/4-355-B	1260	200	0,46	59	58	15,8	INTZ 1V15	DIJZ 05.0,63	0,37	0,37
HCTT/4-400-B	1350	300	0,8	62	61	16,5	INTZ 1V15	DIJZ 05.1	0,37	0,37
HCTT/4-450-B	1230	500	1	65	64	23,5	INTZ 1V15	DIJZ 05.1,6	0,37	0,37
HCTT/4-500-B	1350	660	1,6	72	70	25,4	INTZ 1V15	DIJZ 05.2,5	0,37	0,55
HCTT/4-560-B	1320	1210	2,3	76	72	40	INTZ 1V15	DIJZ 05.2,5	0,75	1,1
HCTT/4-630-B	1290	1600	3,2	77	73	42,6	INTZ 1V15	DIJZ 05.4	1,1	1,5
HCTT/4-710-B	1300	2200	4	85	83	60	INTZ 1V15	DIJZ 05.6,3	1,5	2,2
HCTT/4-800-B	1400	3000*	7,3	92	89	67	INTZ 1V15	DIJZ 05.10	3	4
HCTT/4-900-B	1400	4000*	9,5	95	92	77	INTZ 1V15	DIJZ 05.10		5,5
HCTT/4-1000-B	1450	5500*	12	96	93	123	INTZ 1V15	DIJZ 05.16		5,5
6 PÔLES										
HCTT/6-450-B	835	190	0,48	56	55	23,5	INTZ 1V15	DIJZ 05.0,63	0,37	0,37
HCTT/6-500-B	830	250	0,57	59	57	25,4	INTZ 1V15	DIJZ 05.0,63	0,37	0,37
HCTT/6-560-B	850	410	0,93	63	61	40	INTZ 1V15	DIJZ 05.1	0,37	0,37
HCTT/6-630-B	810	600	1,18	67	64	42,6	INTZ 1V15	DIJZ 05.1,6	0,37	0,37
HCTT/6-710-B	900	1100	3,3	75	73	54	INTZ 1V15	DIJZ 05.4	1,1	1,5
HCTT/6-800-B	930	750*	2,5	82	79	57	INTZ 1V15	DIJZ 05.4	0,75	1,1
HCTT/6-900-B	930	1100*	3,5	85	81	67	INTZ 1V15	DIJZ 05.4	1,5	1,5
HCTT/6-1000-B	930	1500*	4,5	86	83	10,8	INTZ 1V15	DIJZ 05.6,3	1,5	2,2
8 PÔLES										
HCTT/8-710-B	670	370	1,2	68	65	52	INTZ 1V15	DIJZ 05.1,6	0,37	0,37
HCTT/8-800-B	700	370	1,9	74	71	57	INTZ 1V15	DIJZ 05.2,5	0,55	0,75
HCTT/8-900-B	700	550	2,3	77	74	67	INTZ 1V15	DIJZ 05.2,5	0,75	1,1
HCTT/8-1000-B	700	750	2,8	78	75	108	INTZ 1V15	DIJZ 05.4	1,1	1,1

* Puissance utile

Caractéristiques techniques

Insufflation - Monophasé

Désignation	Vitesse de rotation (tr/min)	P abs. (W)	I nom. (A) 230 V	Lp A dB(A) à 1,5 mètre, appareil installé en toiture		Poids (kg)	Inter. prox. Cadenas. Renvoi O/F Confort/Désenf.	Disjoncteur	Variateur vitesse électronique	Variation de fréq. possible
				Aspiration	Soufflage					
4 PÔLES										
HCTB/4-315-A	1300	100	0,54	61	67	144	INTZ 1V15	DIJZ 05.0,63	VARZ 3A200	NON
HCTB/4-355-A	1225	200	0,96	62	64	158	INTZ 1V15	DIJZ 05.1	VARZ 3A200	NON
HCTB/4-400-A	1200	340	1,64	67	71	165	INTZ 1V15	DIJZ 05.2,5	VARZ 3A200	NON
HCTB/4-450-A	1290	480	2,3	71	76	235	INTZ 1V15	DIJZ 05.2,5	VARZ 3A200	NON
HCTB/4-500-A	1290	650	3,1	75	79	254	INTZ 1V15	DIJZ 05.4	VARZ 6A200	NON
HCTB/4-560-A	1250	980	4,9	78	83	40	INTZ 1V15	DIJZ 05.6,3	NON	NON
HCTB/4-630-A	1200	1700	7,6	82	87	426	INTZ 1V15	DIJZ 05.10	NON	NON
6 PÔLES										
HCTB/6-450-A	835	220	11,5	59	63	235	INTZ 1V15	DIJZ 05.1,6	VARZ 3A200	NON
HCTB/6-500-A	840	290	15	63	66	254	INTZ 1V15	DIJZ 05.2,5	VARZ 3A200	NON
HCTB/6-560-A	900	420	23	67	71	40	INTZ 1V15	DIJZ 05.2,5	VARZ 3A200	NON
HCTB/6-630-A	900	510	25	69	73	426	INTZ 1V15	DIJZ 05.4	VARZ 6A200	NON

Insufflation - Triphasé

Désignation	Vitesse de rotation (tr/min)	P abs. (W)	I nom. (A) 400 V	Lp A dB(A) à 1,5 mètre, appareil installé en toiture		Poids (kg)	Inter. prox. Cadenas. Renvoi O/F Confort/Désenf.	Disjoncteur	Variation de fréq. tri 400V (kW)	
				Aspiration	Soufflage				VFKB	VFTM
4 PÔLES										
HCTT/4-315-A	1360	150	0,34	61	67	144	INTZ 1V15	DIJZ 05.0,4	0,37	0,37
HCTT/4-355-A	1350	200	0,46	62	64	158	INTZ 1V15	DIJZ 05.0,63	0,37	0,37
HCTT/4-400-A	1380	300	0,8	67	71	165	INTZ 1V15	DIJZ 05.1	0,37	0,37
HCTT/4-450-A	1350	500	0,95	71	74	235	INTZ 1V15	DIJZ 05.1,6	0,37	0,37
HCTT/4-500-A	1380	660	1,6	75	79	254	INTZ 1V15	DIJZ 05.2,5	0,37	0,55
HCTT/4-560-A	1380	1210	2,3	78	83	40	INTZ 1V15	DIJZ 05.2,5	0,75	1,1
HCTT/4-630-A	1360	1600	3	82	87	426	INTZ 1V15	DIJZ 05.4	1,1	1,5
HCTT/4-710-A	1300	2200	4	83	88	60	INTZ 1V15	DIJZ 05.6,3	1,5	2,2
HCTT/4-800-A	1400	3000*	7,3	88	93	67	INTZ 1V15	DIJZ 05.10	3	4
HCTT/4-900-A	1400	4000*	9,5	91	97	77	INTZ 1V15	DIJZ 05.10		5,5
HCTT/4-1000-A	1400	5500*	12	92	98	123	INTZ 1V15 /INTZ 1V22	DIJZ 05.16		5,5
6 PÔLES										
HCTT/6-450-A	835	190	0,48	59	63	235	INTZ 1V15	DIJZ 05.0,63	0,37	0,37
HCTT/6-500-A	830	250	0,57	63	66	254	INTZ 1V15	DIJZ 05.0,63	0,37	0,37
HCTT/6-560-A	850	410	0,93	67	71	40	INTZ 1V15	DIJZ 05.1	0,37	0,37
HCTT/6-630-A	810	600	1,18	69	73	426	INTZ 1V15	DIJZ 05.1,6	0,37	0,37
HCTT/6-710-A	900	1100	3,3	72	78	54	INTZ 1V15	DIJZ 05.4	1,1	1,5
HCTT/6-800-A	930	750*	2,5	78	83	57	INTZ 1V15	DIJZ 05.4	0,75	1,1
HCTT/6-900-A	930	1100*	3,5	81	87	67	INTZ 1V15	DIJZ 05.4	1,5	1,5
HCTT/6-1000-A	930	1500*	4,5	82	88	108	INTZ 1V15	DIJZ 05.6,3	1,5	2,2
8 PÔLES										
HCTT/8-710-A	670	370	1,2	64	70	52	INTZ 1V15	DIJZ 05.1,6	0,37	0,37
HCTT/8-800-A	700	0,37*	1,9	70	75	57	INTZ 1V15	DIJZ 05.2,5	0,55	0,75
HCTT/8-900-A	700	0,55*	2,3	73	79	67	INTZ 1V15	DIJZ 05.2,5	0,75	1,1
HCTT/8-1000-A	700	0,75*	2,8	74	80	105	INTZ 1V15	DIJZ 05.4	1,1	1,1

* Puissance utile