



water solutions



## Série E

DGE  
DRE  
GRE  
APE

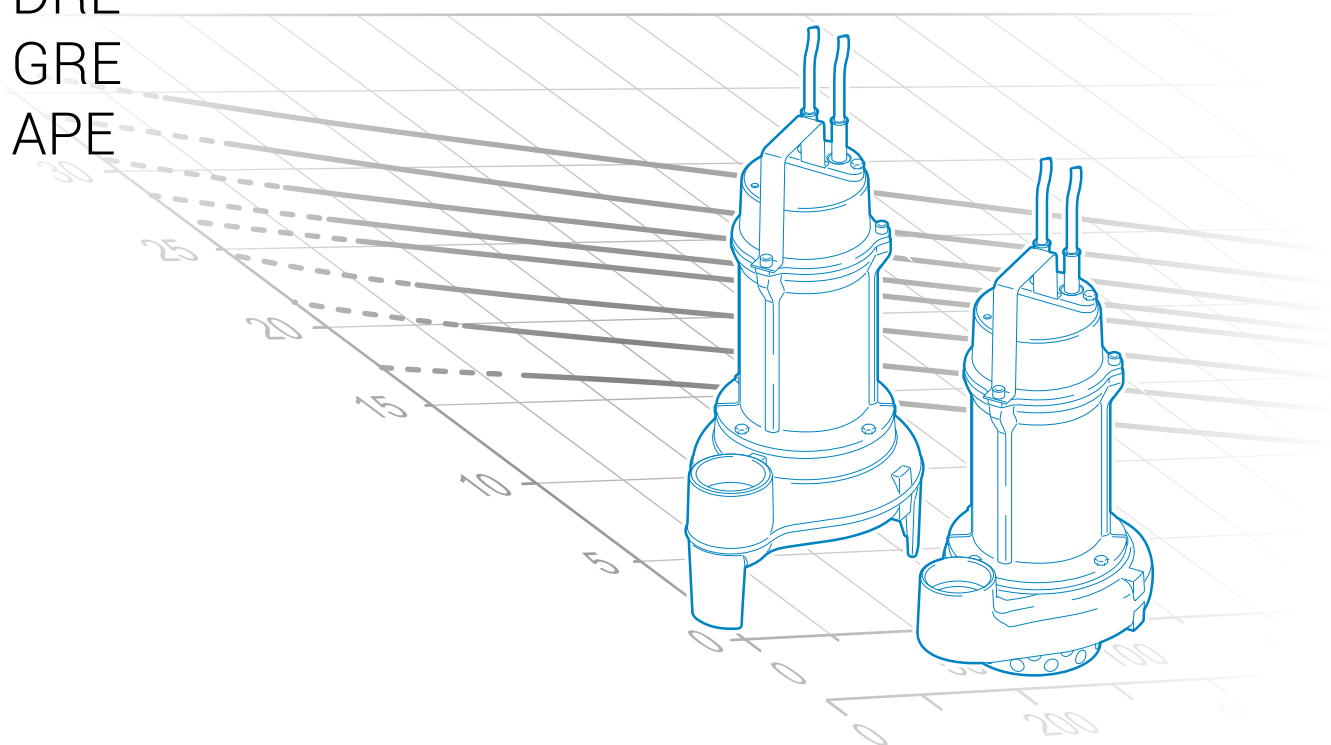

D A T A   B O O K L E T





water solutions

## Série **E**

DGE

DRE

GRE

APE



D A T A    B O O K L E T

## Série E

### Caractéristiques générales



- Poignée de levage et de transport en acier inoxydable AISI 304.
- Moteur écologique à sec avec protections thermiques.
- Corps en fonte GJL-250.
- Modèles monophasés avec condensateur interne. Modèles triphasés équipés de relais de protection moteur (sur demande).
- Une garniture mécanique en carbure de silicium (SiC) et un joint à lèvres.

### Familles hydrauliques



#### DG (Draga)

page 7

- Électropompes avec roue vortex
- Domaines d'application : liquides biologiques légèrement chargés et égouts. À usage domestique et résidentiel.



#### DR (Dreno)

page 13

- électropompes avec roue multicanaux ouverte
- Domaines d'application : traitement des eaux claires ou légèrement chargées contenant de petits corps solides, eaux usées filtrées, eaux de pluie, d'infiltration et d'évacuation souterraine. À usage strictement domestique.



#### GR (Grinder)

page 19

- Électropompes dilacératrices
- L'idéal pour le relevage d'eaux chargées avec corps filamenteux et, en général, d'eaux usées d'origine domestique.



#### AP (Alta Prevalenza)

page 22

- Électropompes avec roue à grande hauteur
- Domaines d'application : traitement des eaux claires, des eaux de pluie et d'infiltration, des eaux légèrement sableuses. Sa grande hauteur manométrique permet de l'utiliser pour l'irrigation et la pisciculture.

## Champs de travail

DGE

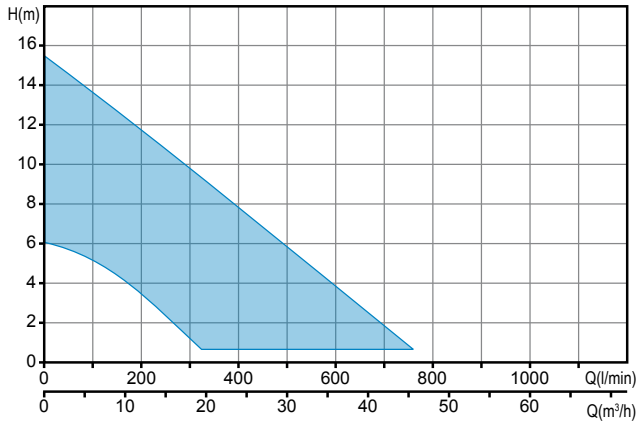

DRE

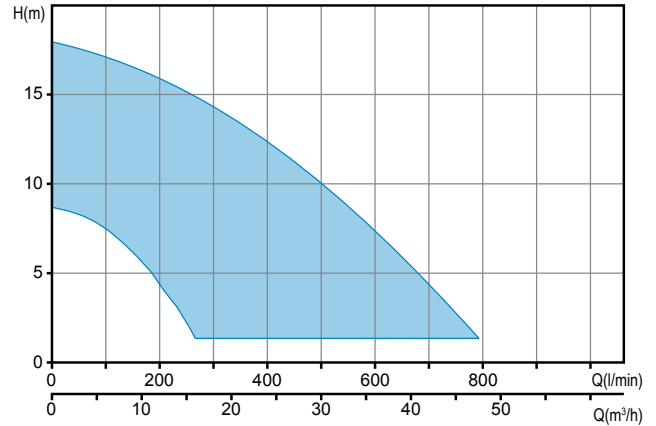

GRE

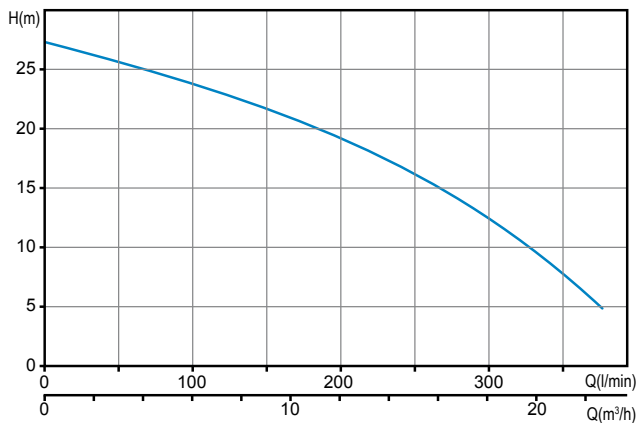

APE

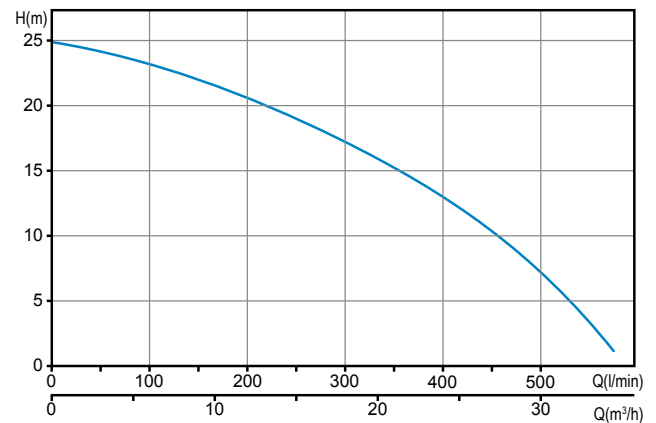

## Déchiffrer le produit

DRE 50/2/G32V A0BM5

① ② ③ (A) (B) (C) ④ ⑤ ⑥ ⑦ ⑧ ⑨

- ① Famille
- ② Série
- ③ Puissance (HPx100)/pôles moteur
- ④ Refoulement
  - (A) Type (Filet GAS/Bride)
  - (B) Diamètre (mm)
  - (C) Orientation
    - V = vertical
    - H = horizontale

- ⑤ Modèle hydraulique
- ⑥ Numéro de version
- ⑦ Taille du moteur
- ⑧ Phases moteur
  - M = Monophasé
  - T = Triphasé
- ⑨ Fréquence de la tension
  - 5 = 50Hz
  - 6 = 60Hz

## Versions disponibles

### • Variantes électriques

#### MODÈLES MONOPHASÉS

<b>TC</b>	Protection thermique, condensateur
<b>TCG</b>	Protection thermique, condensateur, flotteur
<b>TCDT</b>	Protection thermique, condensateur, condensateur de démarrage, protection ampérométrique
<b>TCDGT</b>	Protection thermique, condensateur, condensateur de démarrage, protection ampérométrique, flotteur

#### MODÈLES TRIPHASÉS

<b>NAE</b>	Aucun accessoire électrique installé
<b>TR</b>	Protection thermique, relais
<b>TRG</b>	Protection thermique, relais, flotteur

### • Système de refroidissement

<b>N</b>	Aucun système de refroidissement et/ou fluage des garnitures
----------	--

### • Garnitures mécaniques

<b>SICM</b>	Une garniture mécanique en carbure de silicium et un joint à lèvres
-------------	---

## Installations

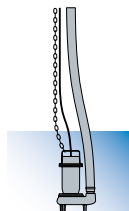

### Installation libre

L'électropompe, reposant sur une embase, est raccordée au tuyau flexible par un élément de jonction fixé sur le refoulement. Cette installation simplifie la manutention de l'électropompe.

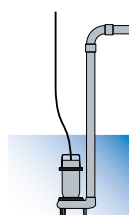

### Installation fixe

L'électropompe, reposant sur une embase, est raccordée au tuyau de refoulement rigide, qui est soit vissé en cas de refoulement fileté soit fixé à une volute en cas de refoulement bridé. Le raccord entre la pompe et le tuyau peut être fileté ou à bride, selon la préparation de la pompe.

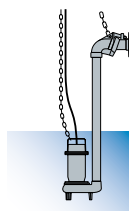

### Installation avec DISPOSITIF D'ACCOUPLMENT EXTERNE

Disponible pour les électropompes à refoulement vertical fileté. L'électropompe repose sur ce dispositif spécial fixé sur le tuyau de refoulement. Ce dispositif peut être installé à tout moment sans nul besoin de vider la cuve. Il simplifie la maintenance de la pompe, qui peut être soulevée et immergée très facilement. Il convient tout spécialement aux installations dans les petites fosses

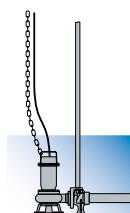
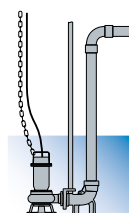

### Installation avec DISPOSITIF D'ACCOUPLMENT SUR LE FOND

Installation immergée, disponible pour les électropompes à refoulement horizontal bridé ou fileté. Ce dispositif est parfait pour les installations fixes, car il simplifie les contrôles périodiques, les éventuelles opérations de maintenance, voire même, le remplacement de l'électropompe dans son intégralité sans nul besoin de vider la cuve. Un kit spécial permet aussi d'utiliser le pied d'accouplement au fond pour les modèles d'électropompe à refoulement vertical.

## Électropompes avec roue vortex

### Champ de travail

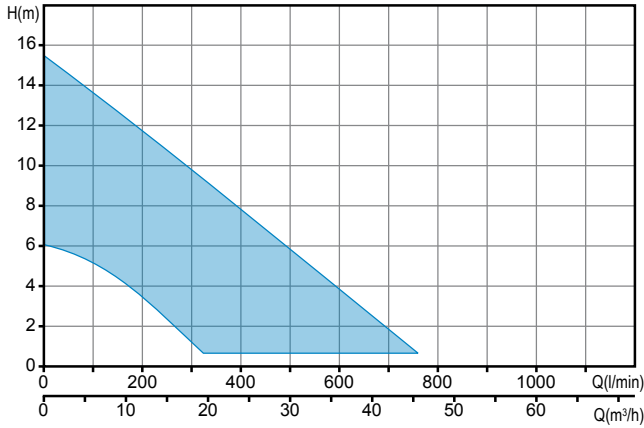

### Caractéristiques générales

Puissance	0.37 ÷ 1.5 kW
Pôles	2
Classe d'isolation	F
Indice de protection	IP68
Refolement	GAS 2" vertical
Passage libre	max 50 mm
Débit maxi	11.6 l/s (696 l/min)
Hauteur maxi	15.7 m

### Moteur

Moteur écologique à sec avec protections thermiques.

### Câble

H07RN-F 5 mètres. Câble de 10 mètres sur demande

### Garnitures mécaniques

Une garniture mécanique en carbure de silicium et un joint à lèvres

### Domaines d'application

Domaines d'application : liquides biologiques légèrement chargés et égouts. À usage domestique et résidentiel.

### Installations

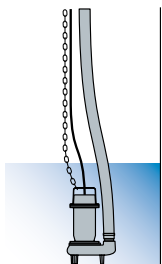

Libre

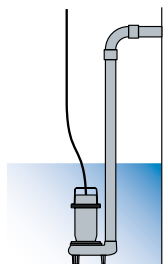

Fixe

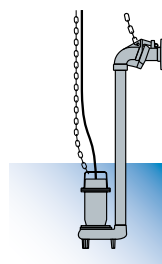

Avec DISPOSITIF D'ACCOUPLMENT EXTERNE

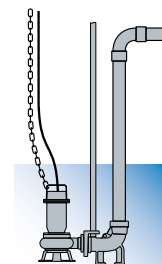

Avec DISPOSITIF D'ACCOUPLMENT SUR LE FOND

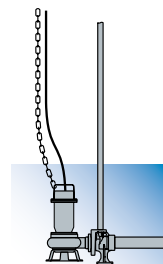

Avec DISPOSITIF D'ACCOUPLMENT SUR LE FOND

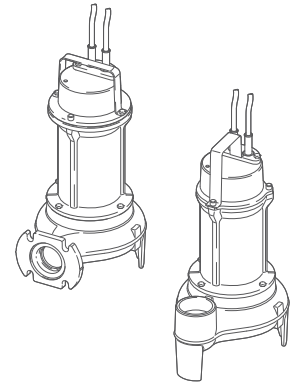

### Versions

Variante électrique	TC, TCG (modèles monophasés) NAE, TRG (modèles triphasés)
Système de refroidissement	N
Garnitures mécaniques	SICM

### Limites d'utilisation

Temp. util. maxi	40 °C
PH liquide traité	6 ÷ 14
Viscosité du liquide traité	1 mm²/s
Prof.d'immersion maxi	3 m (câble 5m) 7 m (câble 10m)
Densité du liquide traité	1 Kg/dm³
Press. acoustique maxi	<70dB
Démarrages/heure maxi	30

### Matériaux de construction

Carcasse	Fonte EN-GJL 250
Hydraulique	Fonte EN-GJL 250
Roue	Fonte EN-GJL 250
Visserie	Acier inoxydable - Classe A2-70
Garniture standard	Caoutchouc - NBR
Arbre	Acier inoxydable - AISI 420
Peinture	Époxy bi-composant à base d'eau (épaisseur moyenne 80 µm)

## DGE 2/G40V

### Performances

	l/s	0	2	4	6	8
	l/min	0	120	240	360	480
	m <sup>3</sup> /h	0	7.2	14.4	21.6	28.8
①	DGE 100/2/G40V A0CM(T)5	13.7	11.1	7.9	3.7	
②	DGE 150/2/G40V A0CM(T)5	15.9	13.1	9.8	5.7	
③	DGE 200/2/G40V A0CM(T)5	17.5	14.7	11.6	7.9	3.5

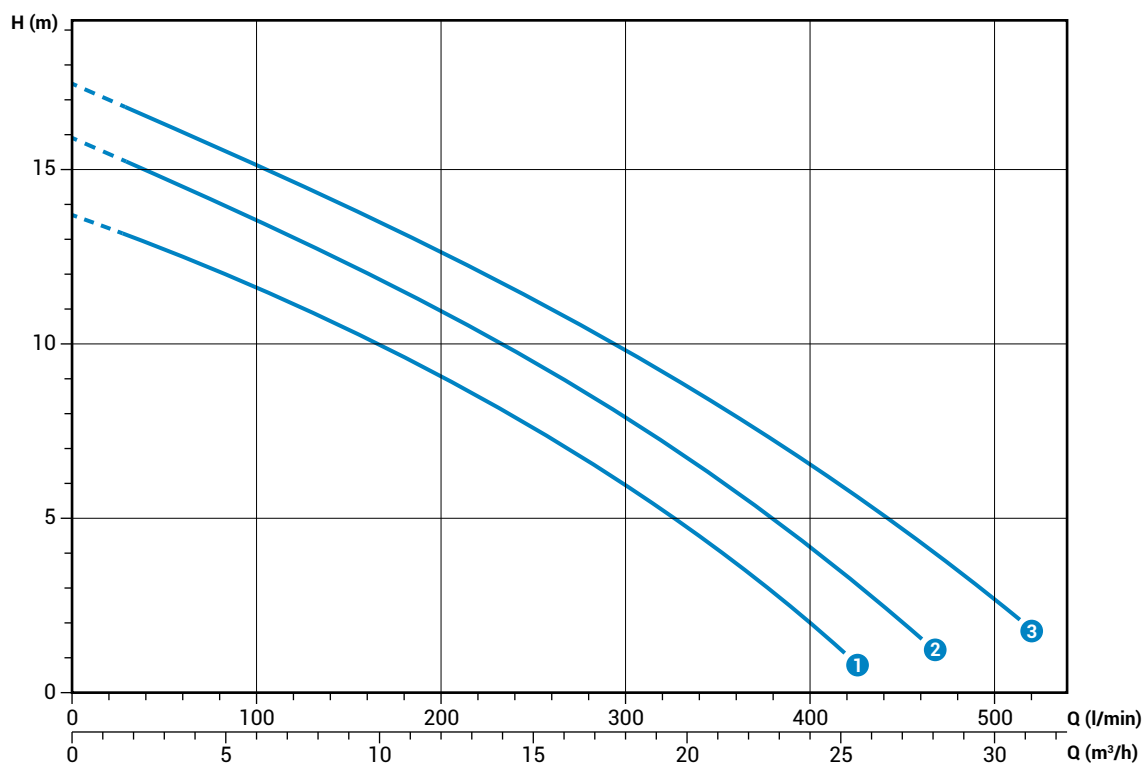

Courbes caractéristiques en accord avec UNI EN ISO 9906

### Données techniques

	V	Phases	P1 (kW)	P2 (kW)	A	Rpm	Start	Câble	Ø	Passage libre	
①	DGE 100/2/G40V A0CM5	230	1	-	0.88	6.0	2900	Dir	3G1	G 1 ½"	40 mm
②	DGE 150/2/G40V A0CM5	230	1	-	1.1	7.6	2900	Dir	3G1	G 1 ½"	40 mm
③	DGE 200/2/G40V A0CM5	230	1	-	1.5	8.9	2900	Dir	3G1	G 1 ½"	40 mm

	V	Phases	P1 (kW)	P2 (kW)	A	Rpm	Start	Câble	Ø	Passage libre	
①	DGE 100/2/G40V A0CT5	400	3	-	0.88	2.0	2900	Dir	4G1	G 1 ½"	40 mm
②	DGE 150/2/G40V A0CT5	400	3	-	1.1	2.4	2900	Dir	4G1	G 1 ½"	40 mm
③	DGE 200/2/G40V A0CT5	400	3	-	1.5	3.2	2900	Dir	4G1	G 1 ½"	40 mm



## DGE 2/G50V

### Performances

	l/s	0	2	4	6	8	10.0
	l/min	0	120	240	360	480	600
	m <sup>3</sup> /h	0	7.2	14.4	21.6	28.8	36.0
① DGE 50/2/G50V B0BM(T)5		6.1	4.9	2.6			
② DGE 75/2/G50V B0BM(T)5		8.0	6.7	4.7	2.0		
③ DGE 100/2/G50V B0CM(T)5		12.0	10.1	7.9	5.6	3.4	
④ DGE 150/2/G50V B0CM(T)5		13.9	11.9	9.6	7.2	4.8	2.4
⑤ DGE 200/2/G50V B0CM(T)5		15.7	13.6	11.2	8.8	6.3	3.9

Courbes caractéristiques en accord avec UNI EN ISO 9906

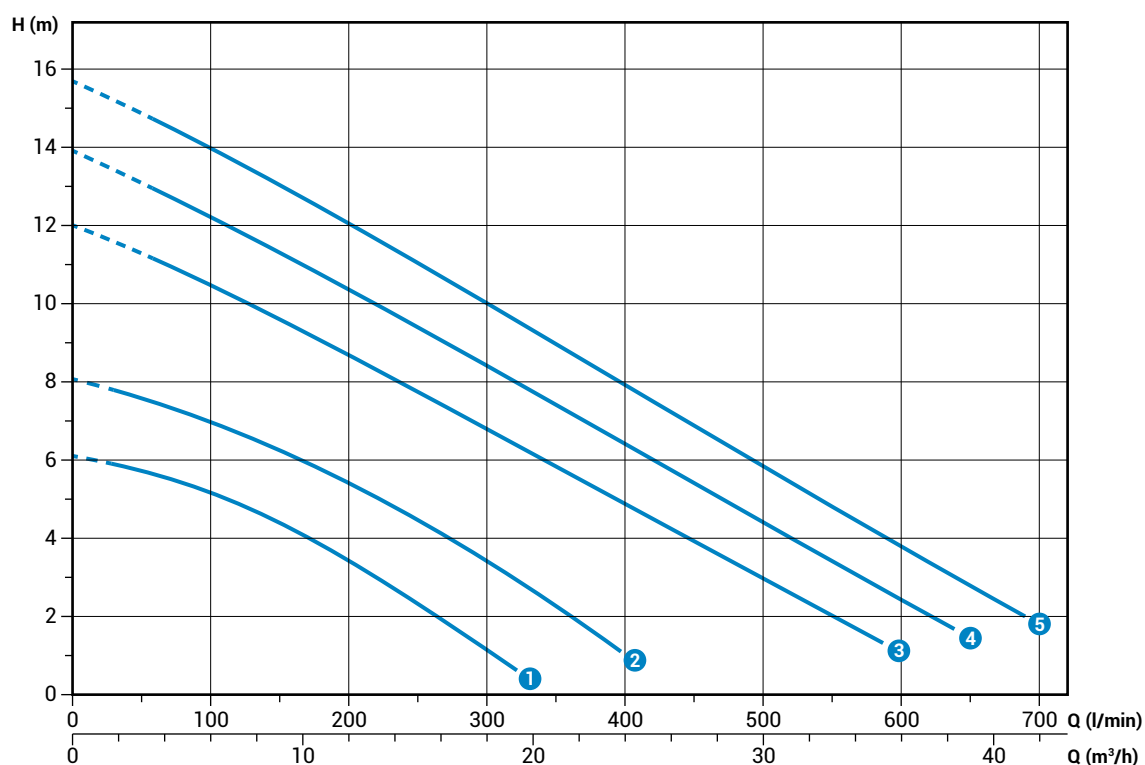

### Données techniques

	V	Phases	P1 (kw)	P2 (kw)	A	Rpm	Start	Câble	Ø	Passage libre
① DGE 50/2/G50V B0BM5	230	1	-	0.37	2.8	2900	Dir	3G1	G 2"	40 mm
② DGE 75/2/G50V B0BM5	230	1	-	0.55	3.6	2900	Dir	3G1	G 2"	40 mm
③ DGE 100/2/G50V B0CM5	230	1	-	0.88	6.5	2900	Dir	3G1	G 2"	50 mm
④ DGE 150/2/G50V B0CM5	230	1	-	1.1	8.2	2900	Dir	3G1	G 2"	50 mm
⑤ DGE 200/2/G50V B0CM5	230	1	-	1.5	9.3	2900	Dir	3G1	G 2"	50 mm

	V	Phases	P1 (kw)	P2 (kw)	A	Rpm	Start	Câble	Ø	Passage libre
① DGE 50/2/G50V B0BT5	400	3	-	0.37	1.1	2900	Dir	4G1	G 2"	40 mm
② DGE 75/2/G50V B0BT5	400	3	-	0.55	1.3	2900	Dir	4G1	G 2"	40 mm
③ DGE 100/2/G50V B0CT5	400	3	-	0.88	2.2	2900	Dir	4G1	G 2"	50 mm
④ DGE 150/2/G50V B0CT5	400	3	-	1.1	2.6	2900	Dir	4G1	G 2"	50 mm
⑤ DGE 200/2/G50V B0CT5	400	3	-	1.5	3.4	2900	Dir	4G1	G 2"	50 mm

## DGE 2/G50H

### Performances

	l/s						
	l/min	0	2	4	6	8	10
	m <sup>3</sup> /h	0	7.2	14.4	21.6	28.8	36.0
① DGE 50/2/G50H A1BM(T)5		6.7	5.3	3.4	1.0		
② DGE 75/2/G50H A1BM(T)5		8.3	6.3	4.3	2.2		
③ DGE 100/2/G50H A0CM(T)5		12.6	10.2	7.8	5.3	2.8	
④ DGE 150/2/G50H A0CM(T)5		13.8	11.9	9.8	7.5	5.1	2.7
⑤ DGE 200/2/G50H A0CM(T)5		15.5	13.2	10.8	8.3	6.0	3.7

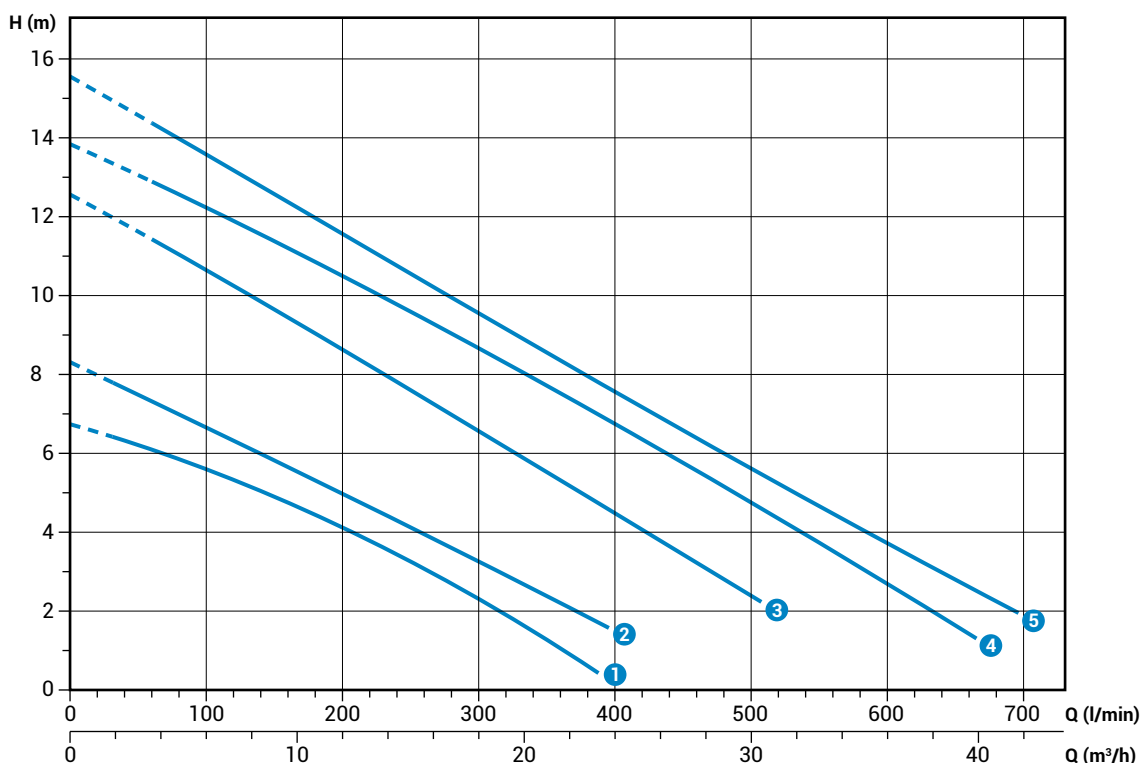

Courbes caractéristiques en accord avec UNI EN ISO 9906

### Données techniques

	V	Phases	P1 (kW)	P2 (kW)	A	Rpm	Start	Câble	Ø	Passage libre
① DGE 50/2/G50H A1BM5	230	1	-	0.37	2.8	2900	Dir	3G1	G 2"- DN50	40 mm
② DGE 75/2/G50H A1BM5	230	1	-	0.55	3.6	2900	Dir	3G1	G 2"- DN50	40 mm
③ DGE 100/2/G50H A0CM5	230	1	-	0.88	6.5	2900	Dir	3G1	G 2"- DN50	50 mm
④ DGE 150/2/G50H A0CM5	230	1	-	1.1	8.2	2900	Dir	3G1	G 2"- DN50	50 mm
⑤ DGE 200/2/G50H A0CM5	230	1	-	1.5	9.3	2900	Dir	3G1	G 2"- DN50	50 mm

	V	Phases	P1 (kW)	P2 (kW)	A	Rpm	Start	Câble	Ø	Passage libre
① DGE 50/2/G50H A1BT5	400	3	-	0.37	1.1	2900	Dir	4G1	G 2"- DN50	40 mm
② DGE 75/2/G50H A1BT5	400	3	-	0.55	1.3	2900	Dir	4G1	G 2"- DN50	40 mm
③ DGE 100/2/G50H A0CT5	400	3	-	0.88	2.2	2900	Dir	4G1	G 2"- DN50	50 mm
④ DGE 150/2/G50H A0CT5	400	3	-	1.1	2.6	2900	Dir	4G1	G 2"- DN50	50 mm
⑤ DGE 200/2/G50H A0CT5	400	3	-	1.5	3.6	2900	Dir	4G1	G 2"- DN50	50 mm

## Dimensions d'encombrement et poids

### Modèles à refoulement vertical

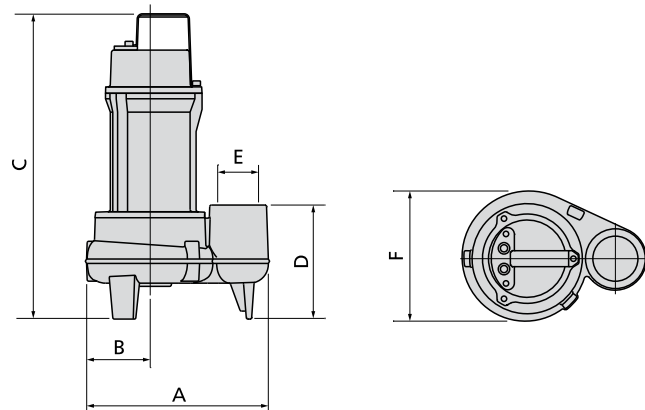

	A	B	C	D	E	F	kg
DGE 100/2/G40V A0CM(T)5	260	100	405	125	G 1½"	205	19
DGE 150/2/G40V A0CM(T)5	260	100	405	125	G 1½"	205	20
DGE 200/2/G40V A0CM(T)5	260	100	405	125	G 1½"	205	21
DGE 50/2/G50V B0BM(T)5	230	80	385	120	G 2"	165	12
DGE 75/2/G50V B0BM(T)5	230	80	385	120	G 2"	165	14
DGE 100/2/G50V B0CM(T)5	270	100	425	130	G 2"	205	19
DGE 150/2/G50V B0CM(T)5	270	100	425	130	G 2"	205	20
DGE 200/2/G50V B0CM(T)5	270	100	425	130	G 2"	205	21

Dimensions en mm

### Modèles à refoulement horizontal

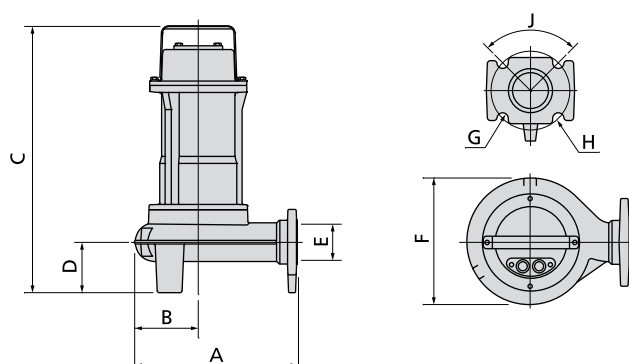

	A	B	C	D	E	F	G	H	J	kg
DGE 50/2/G50H A1BM(T)5	220	80	365	65	G 2" - DN50	160	18	125	90°	12
DGE 75/2/G50H A1BM(T)5	220	80	365	65	G 2" - DN50	160	18	125	90°	14
DGE 100/2/G50H A0CM(T)5	270	110	425	80	G 2" - DN50	205	18	125	90°	19
DGE 150/2/G50H A0CM(T)5	270	110	425	80	G 2" - DN50	205	18	125	90°	20
DGE 200/2/G50H A0CM(T)5	270	110	425	80	G 2" - DN50	205	18	125	90°	21

Dimensions en mm

## DGE

### Dimensions emballé



	X	Y	Z
DGE 100/2/G40V A0CM(T)5	285	475	235
DGE 150/2/G40V A0CM(T)5	285	475	235
DGE 200/2/G40V A0CM(T)5	285	475	235
DGE 50/2/G50V B0BM(T)5	225	385	245
DGE 75/2/G50V B0BM(T)5	225	385	245
DGE 100/2/G50V B0CM(T)5	285	475	235
DGE 150/2/G50V B0CM(T)5	285	475	235
DGE 200/2/G50V B0CM(T)5	285	475	235
DGE 50/2/G50H A1BM(T)5	225	385	245
DGE 75/2/G50H A1BM(T)5	225	385	245
DGE 100/2/G50H A0CM(T)5	285	475	235
DGE 150/2/G50H A0CM(T)5	285	475	235
DGE 200/2/G50H A0CM(T)5	285	475	235

Dimensions en mm

## Électropompes avec roue multicanaux ouverte

### Champ de travail

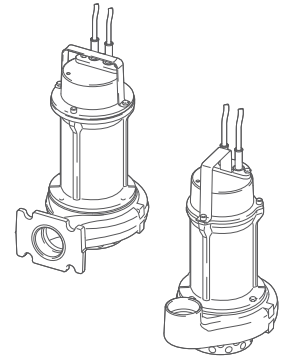
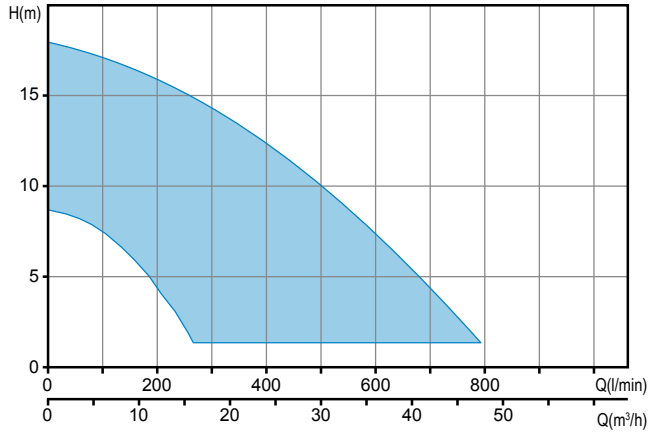

### Caractéristiques générales

Puissance	0.37 ÷ 1.5 kW
Pôles	2
Classe d'isolation	F
Indice de protection	IP68
Refoulement	GAS 1¼ ÷ 2" vertical GAS 2" DN50 horizontal
Passage libre	max 15 mm
Débit maxi	12.6 l/s (756 l/min)
Hauteur maxi	18.0 m

### Moteur

Moteur écologique à sec avec protections thermiques.

### Câble

H07RN-F 5 mètres. Câble de 10 mètres sur demande

### Garnitures mécaniques

Une garniture mécanique en carbure de silicium et un joint à lèvres

### Domaines d'application

Domaines d'application : traitement des eaux claires ou légèrement chargées contenant de petits corps solides, eaux usées filtrées, eaux de pluie, d'infiltration et d'évacuation souterraine. À usage strictement domestique.

### Versions

Variante électrique	TC, TCG (modèles monophasés) NAE, TRG (modèles triphasés)
Système de refroidissement	N
Garnitures mécaniques	SICM

### Limites d'utilisation

Temp. util. maxi	40 °C
PH liquide traité	6 ÷ 14
Viscosité du liquide traité	1 mm²/s
Prof.d'immersion maxi	3 m (câble 5m) 7 m (câble 10m)
Densité du liquide traité	1 Kg/dm³
Press. acoustique maxi	<70dB
Démarrages/heure maxi	30

### Matériaux de construction

Carcasse	Fonte EN-GJL 250
Hydraulique	Fonte EN-GJL 250
Roue	Fonte EN-GJL 250
Visserie	Acier inoxydable - Classe A2-70
Garniture standard	Caoutchouc - NBR
Arbre	Acier inoxydable - AISI 420
Peinture	Époxy bi-composant à base d'eau (épaisseur moyenne 80 µm)

### Installations

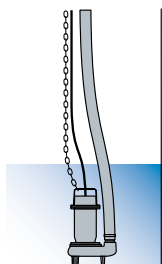

Libre

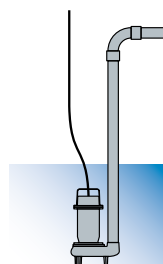

Fixe

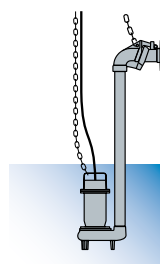

Avec DISPOSITIF  
D'ACCOUPLMENT EXTERNE

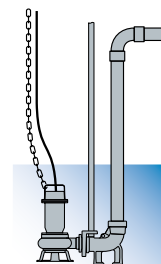

Avec DISPOSITIF D'ACCOUPLMENT  
SUR LE FOND

## DRE 2/G32V

### Performances

	l/s	0	1	2	3	4	5	6
	l/min	0	60	120	180	240	300	360
	m <sup>3</sup> /h	0	3.6	7.2	10.8	14.4	18.0	21.6
①	DRE 50/2/G32V A0BM(T)5	8.7	8.2	7.1	5.2	2.8		
②	DRE 75/2/G32V A0BM(T)5	12.2	11.6	10.6	9.0	6.9	4.2	1.1

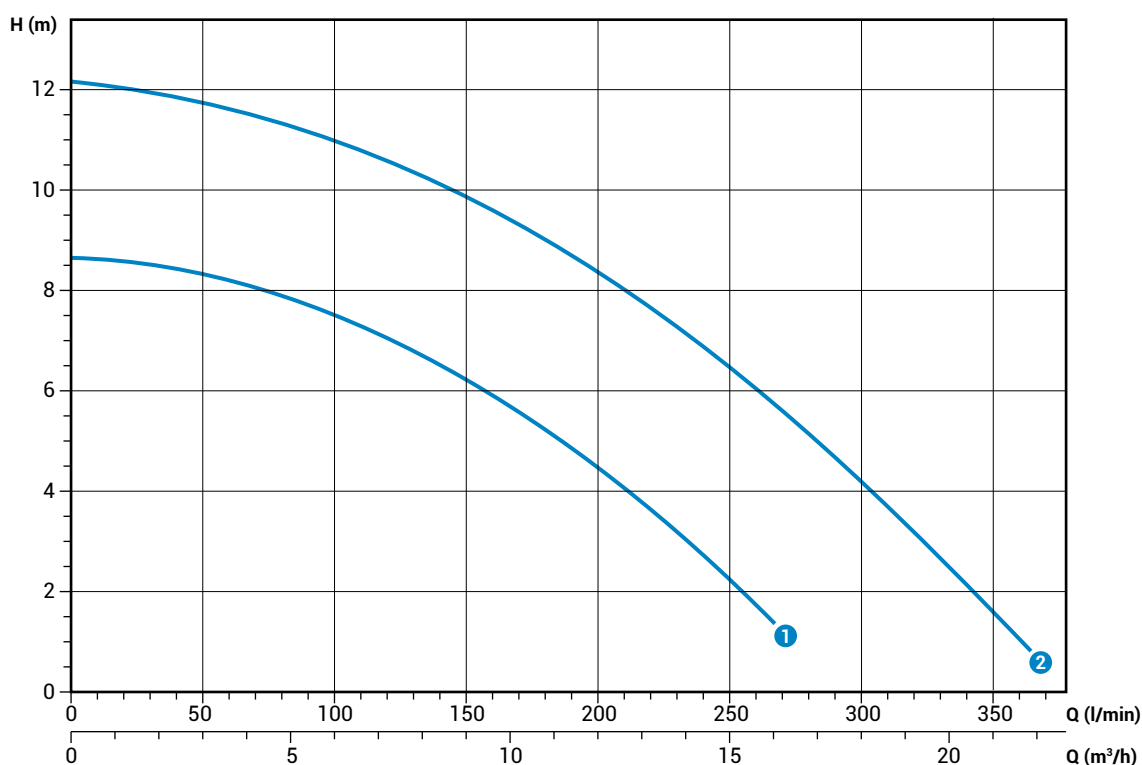

Courbes caractéristiques en accord avec UNI EN ISO 9906

### Données techniques

	V	Phases	P1 (kW)	P2 (kW)	A	Rpm	Start	Câble	Ø	Passage libre	
①	DRE 50/2/G32V A0BM5	230	1	-	0.37	2.8	2900	Dir	3G1	G 1¼"	15 mm
②	DRE 75/2/G32V A0BM5	230	1	-	0.55	3.8	2900	Dir	3G1	G 1¼"	15 mm

	V	Phases	P1 (kW)	P2 (kW)	A	Rpm	Start	Câble	Ø	Passage libre	
①	DRE 50/2/G32V A0BT5	400	3	-	0.37	1.1	2900	Dir	4G1	G 1¼"	15 mm
②	DRE 75/2/G32V A0BT5	400	3	-	0.55	1.3	2900	Dir	4G1	G 1¼"	15 mm

## DRE 2/G50V

### Performances

	I/s						
	0	2	4	6	8	10	12
	0	120	240	360	480	600	720
	0	7.2	14.4	21.6	28.8	36	43.2
① DRE 100/2/G50V A0CM(T)5	12.4	11.6	10.0	7.8	4.9		
② DRE 150/2/G50V A0CM(T)5	14.5	13.7	12.1	9.9	7.0	3.4	
③ DRE 200/2/G50V A0CM(T)5	18.0	17.0	15.4	13.3	10.7	7.6	3.9

Courbes caractéristiques en accord avec UNI EN ISO 9906

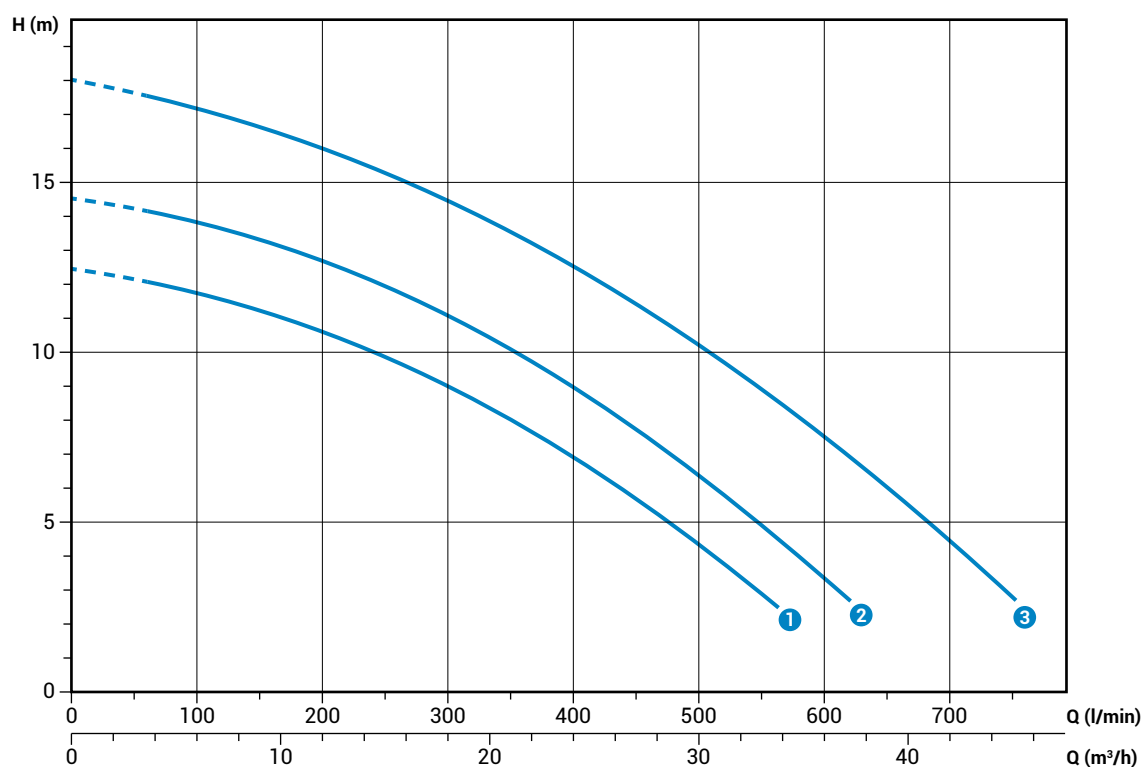

### Données techniques

	V	Phases	P1 (kW)	P2 (kW)	A	Rpm	Start	Câble	Ø	Passage libre
① DRE 100/2/G50V A0CM5	230	1	-	0.88	6.5	2900	Dir	3G1	G 2"	15 mm
② DRE 150/2/G50V A0CM5	230	1	-	1.1	8.2	2900	Dir	3G1	G 2"	15 mm
③ DRE 200/2/G50V A0CM5	230	1	-	1.5	9.3	2900	Dir	3G1	G 2"	15 mm

	V	Phases	P1 (kW)	P2 (kW)	A	Rpm	Start	Câble	Ø	Passage libre
① DRE 100/2/G50V A0CT5	400	3	-	0.88	2.3	2900	Dir	4G1	G 2"	15 mm
② DRE 150/2/G50V A0CT5	400	3	-	1.1	2.7	2900	Dir	4G1	G 2"	15 mm
③ DRE 200/2/G50V A0CT5	400	3	-	1.5	3.5	2900	Dir	4G1	G 2"	15 mm

## DRE 2/G50H

### Performances

	l/s	0	2	4	6	8	10	12
	l/min	0	120	240	360	480	600	720
	m <sup>3</sup> /h	0	7.2	14.4	21.6	28.8	36	43.2
① DRE 100/2/G50H A0CM(T)5		12.4	11.6	10.0	7.8	4.9		
② DRE 150/2/G50H A0CM(T)5		14.5	13.7	12.1	9.9	7.0	3.4	
③ DRE 200/2/G50H A0CM(T)5		18.0	17.0	15.4	13.3	10.7	7.6	3.9

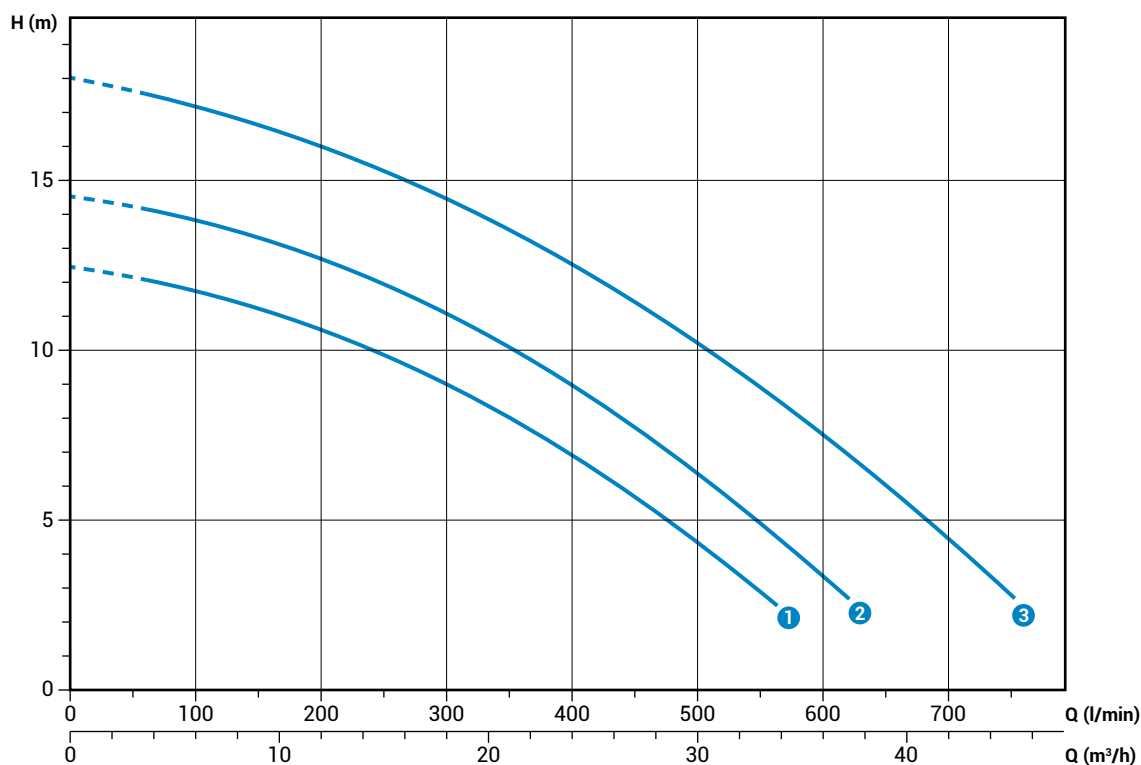

Courbes caractéristiques en accord avec UNI EN ISO 9906

### Données techniques

	V	Phases	P1 (kW)	P2 (kW)	A	Rpm	Start	Câble	Ø	Passage libre
① DRE 100/2/G50H A0CM5	230	1	-	0.88	6.5	2900	Dir	3G1	G 2"	15 mm
② DRE 150/2/G50H A0CM5	230	1	-	1.1	8.2	2900	Dir	3G1	G 2"	15 mm
③ DRE 200/2/G50H A0CM5	230	1	-	1.5	9.3	2900	Dir	3G1	G 2"	15 mm

	V	Phases	P1 (kW)	P2 (kW)	A	Rpm	Start	Câble	Ø	Passage libre
① DRE 100/2/G50H A0CT5	400	3	-	0.88	2.3	2900	Dir	4G1	G 2"	15 mm
② DRE 150/2/G50H A0CT5	400	3	-	1.1	2.7	2900	Dir	4G1	G 2"	15 mm
③ DRE 200/2/G50H A0CT5	400	3	-	1.5	3.5	2900	Dir	4G1	G 2"	15 mm



**Dimensions d'encombrement et poids**

**Modèles à refoulement vertical**

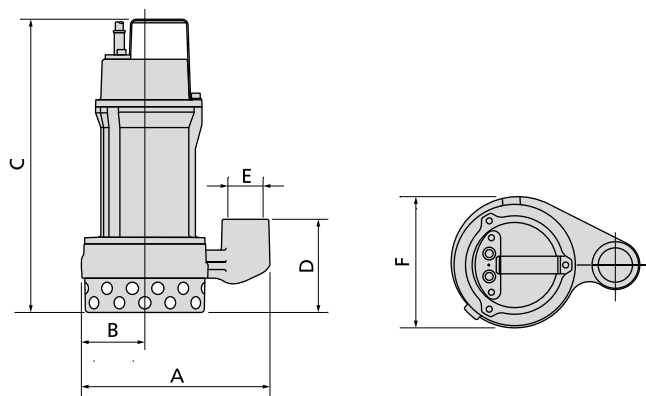

**Modèles à refoulement horizontal**

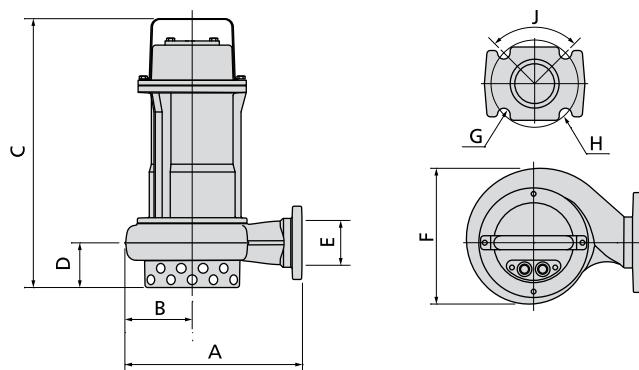

	A	B	C	D	E	F	kg
DRE 50/2/G32V A0BM(T)5	215	70	335	105	G 1 1/4"	150	11
DRE 75/2/G32V A0BM(T)5	215	70	335	105	G 1 1/4"	150	13
DRE 100/2/G50V A0CM(T)5	265	100	385	125	G 2"	190	19
DRE 150/2/G50V A0CM(T)5	265	100	385	125	G 2"	190	20
DRE 200/2/G50V A0CM(T)5	265	100	385	125	G 2"	190	21

Dimensions en mm

	A	B	C	D	E	F	G	H	J	kg
DRE 100/2/G50H A0CM(T)5	255	95	385	65	G 2"-DN50	195	18	125	90°	19
DRE 150/2/G50H A0CM(T)5	255	95	385	65	G 2"-DN50	195	18	125	90°	20
DRE 200/2/G50H A0CM(T)5	255	95	385	65	G 2"-DN50	195	18	125	90°	21

Dimensions en mm

**Dimensions emballé**



	X	Y	C
DRE 50/2/G32V A0BM(T)5	385	225	245
DRE 75/2/G32V A0BM(T)5	385	225	245
DRE 100/2/G50V A0CM(T)5	475	285	235
DRE 150/2/G50V A0CM(T)5	475	285	235
DRE 200/2/G50V A0CM(T)5	475	285	235
DRE 100/2/G50H A0CM(T)5	475	285	235
DRE 150/2/G50H A0CM(T)5	475	285	235
DRE 200/2/G50H A0CM(T)5	475	285	235

Dimensions en mm

## GRE

### Électropompes dilacératrices

#### Champ de travail

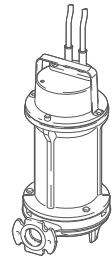
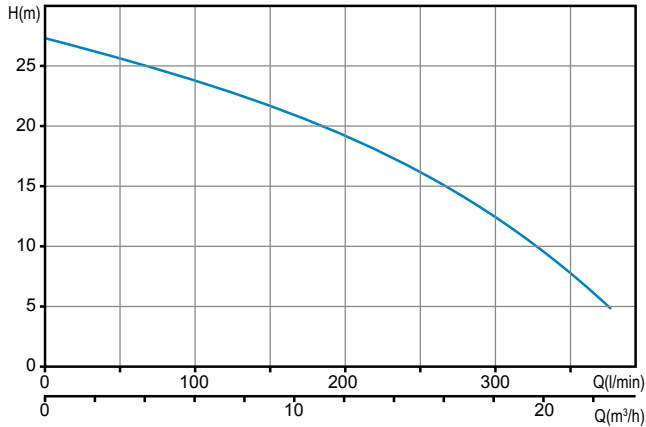

#### Caractéristiques générales

Puissance	1.5 kW
Pôles	2
Classe d'isolation	F
Indice de protection	IP68
Refoulement	GAS 2" - DN32 Horizontal
Passage libre	-
Débit maxi	6.3 l/s (378 l/min)
Hauteur maxi	27.3 m

#### Moteur

Moteur écologique à sec avec protections thermiques.

#### Câble

H07RN-F 5 mètres. Câble de 10 mètres sur demande

#### Garnitures mécaniques

Une garniture mécanique en carbure de silicium et un joint à lèvres

#### Domaines d'application

L'idéal pour le relevage d'eaux chargées avec corps filamenteux et, en général, d'eaux usées d'origine domestique.

#### Installations

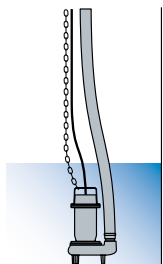

Libre

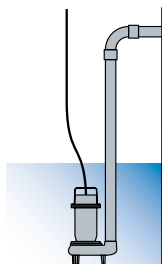

Fixe

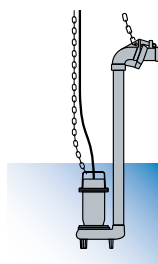

Avec DISPOSITIF D'ACCOUPLLEMENT EXTERNE

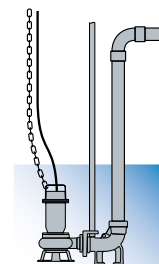

Avec DISPOSITIF D'ACCOUPLLEMENT SUR LE FOND

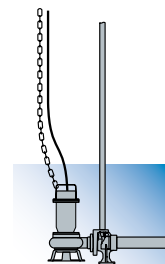

#### Versions

Variante électrique	TCDT, TCDGT (modèles monophasés) TR, TRG (modèles triphasés)
Système de refroidissement	N
Garnitures mécaniques	SICM

#### Limites d'utilisation

Temp. util. maxi	40 °C
PH liquide traité	6 ÷ 14
Viscosité du liquide traité	1 mm²/s
Prof. d'immersion maxi	3 m (câble 5m) 7 m (câble 10m)
Densité du liquide traité	1 Kg/dm³
Press. acoustique maxi	<70dB
Démarrages/heure maxi	30

#### Matériaux de construction

Carcasse	Fonte EN-GJL 250
Hydraulique	Fonte EN-GJL 250
Roue	Fonte EN-GJL 250
Visserie	Acier inoxydable - Classe A2-70
Garniture standard	Caoutchouc - NBR
Arbre	Acier inoxydable - AISI 420
Système dilacérateur	Acier au chrome
Peinture	Époxy bi-composant à base d'eau (épaisseur moyenne 80 µm)

## GRE 2/G50H

### Performances

	l/s	0	1	2	3	4	5	6
	l/min	0	60	120	180	240	300	360
	m <sup>3</sup> /h	0	3.6	7.2	10.8	14.4	18.0	21.6
① GRE 200/2/G50H A0CM(T)5		27.3	25.2	22.9	20.2	16.8	12.4	6.6

Courbes caractéristiques en accord avec UNI EN ISO 9906

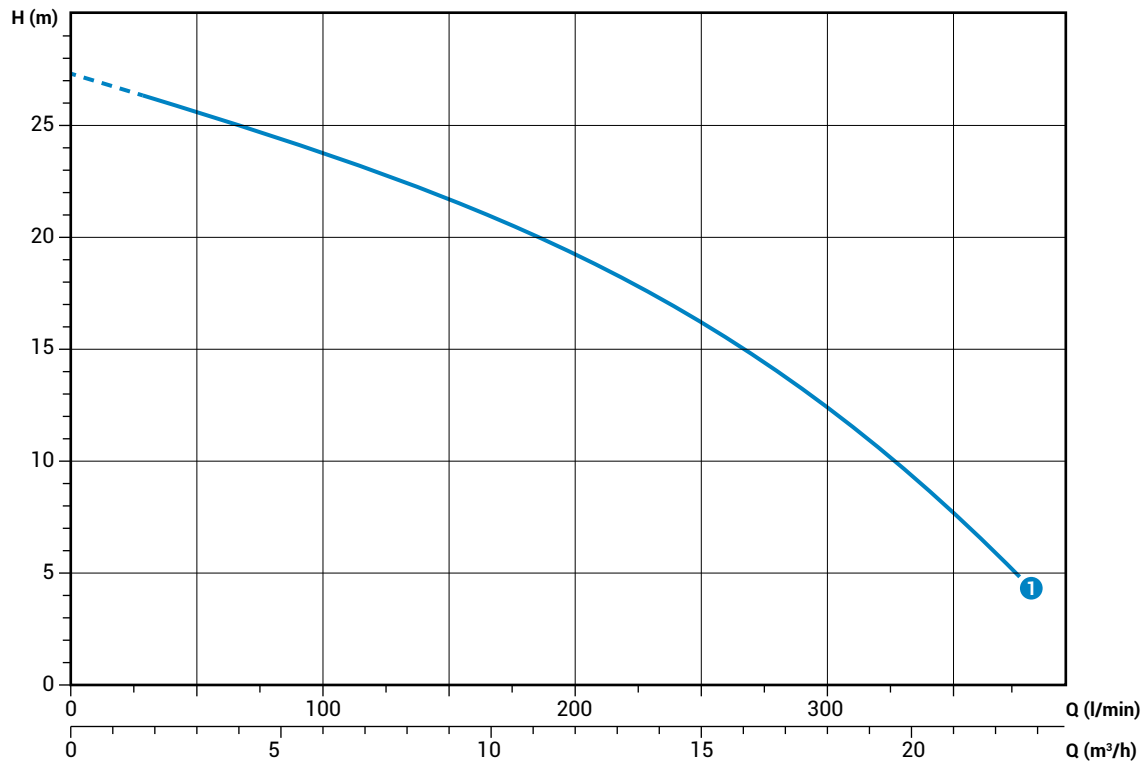

### Données techniques

	V	Phases	P1 (kW)	P2 (kW)	A	Rpm	Start	Câble	Ø	Passage libre
① GRE 200/2/G50H A0CM5	230	1	-	1.7	10.0	2900	Dir	4G1	G 2" - DN32	-

	V	Phases	P1 (kW)	P2 (kW)	A	Rpm	Start	Câble	Ø	Passage libre
① GRE 200/2/G50H A0CT5	400	3	-	1.7	3.8	2900	Dir	4G1	G 2" - DN32	-

## GRE

### Dimensions d'encombrement et poids

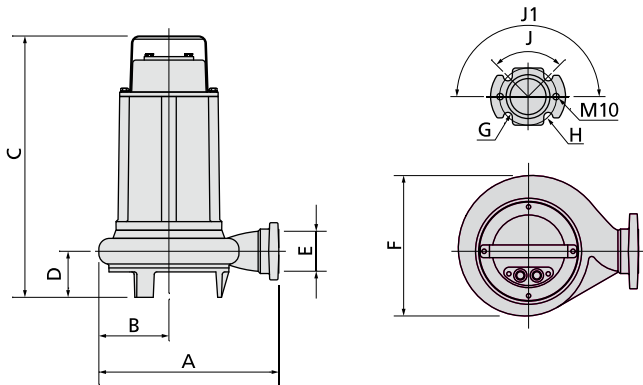

	A	B	C	D	E	F	G	H	J	J1	
GRE 200/2/G50H AOCM(T)5	285	110	410	75	G 2"-DN32	220	14	90	90°	180°	26

Dimensions en mm

### Dimensions emballé



	X	Y	C
GRE 200/2/G50H AOCM(T)5	285	475	235

Dimensions en mm

## Électropompes avec roue à grande hauteur

### Champ de travail

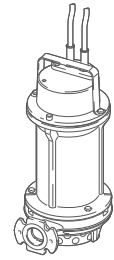
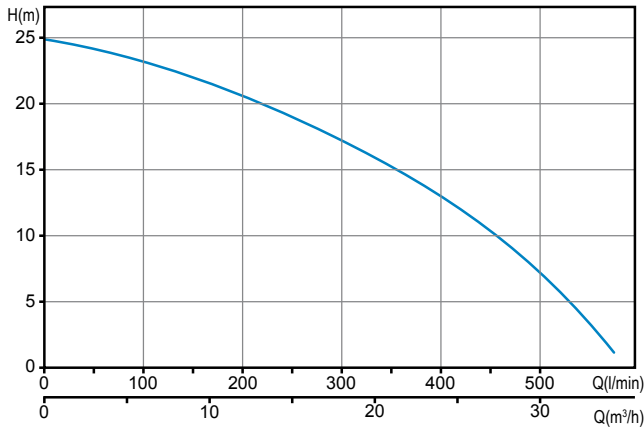

### Caractéristiques générales

Puissance	1.5 kW
Pôles	2
Classe d'isolation	F
Indice de protection	IP68
Refoulement	GAS 2" - DN32 Horizontal
Passage libre	7 mm
Débit maxi	9.5 l/s (570 l/min)
Hauteur maxi	24.9 m

### Moteur

Moteur écologique à sec avec protections thermiques.

### Câble

H07RN-F 5 mètres. Câble de 10 mètres sur demande

### Garnitures mécaniques

Une garniture mécanique en carbure de silicium et un joint à lèvres

### Domaines d'application

Domaines d'application : traitement des eaux claires, des eaux de pluie et d'infiltration, des eaux légèrement sableuses. Sa grande hauteur manométrique permet de l'utiliser pour l'irrigation et la pisciculture.

### Versions

Variante électrique	TC, TCG (modèles monophasés)
	TR, TRG (modèles triphasés)
Système de refroidissement	N
Garnitures mécaniques	SICM

### Limites d'utilisation

Temp. util. maxi	40 °C
PH liquide traité	6 ÷ 14
Viscosité du liquide traité	1 mm²/s
Prof.d'immersion maxi	3 m (câble 5m) 7 m (câble 10m)
Densité du liquide traité	1 Kg/dm³
Press. acoustique maxi	<70dB
Démarrages/heure maxi	30

### Matériaux de construction

Carcasse	Fonte EN-GJL 250
Hydraulique	Fonte EN-GJL 250
Roue	Fonte EN-GJL 250
Visserie	Acier inoxydable - Classe A2-70
Garniture standard	Caoutchouc - NBR
Arbre	Acier inoxydable - AISI 420
Peinture	Époxy bi-composant à base d'eau (épaisseur moyenne 80 µm)

### Installations

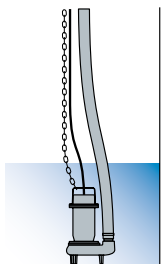

Libre

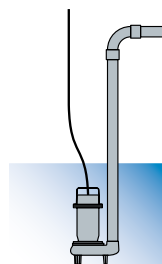

Fixe

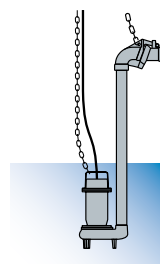

Avec DISPOSITIF D'ACCOUPLMENT EXTERNE

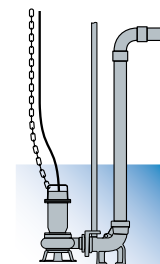

Avec DISPOSITIF D'ACCOUPLMENT SUR LE FOND

## APE 2/G50H

### Performances

	0	1	2	3	4	5	6	7	8	9
l/s	0	60	120	180	240	300	360	420	480	540
l/min	0	3.6	7.2	10.8	14.4	18.0	21.6	25.2	28.8	32.4
m <sup>3</sup> /h	0	24.9	23.9	22.7	21.2	19.3	17.2	14.8	11.9	8.5
① APE 200/2/G50H A0CM(T)5	24.9	23.9	22.7	21.2	19.3	17.2	14.8	11.9	8.5	4.0

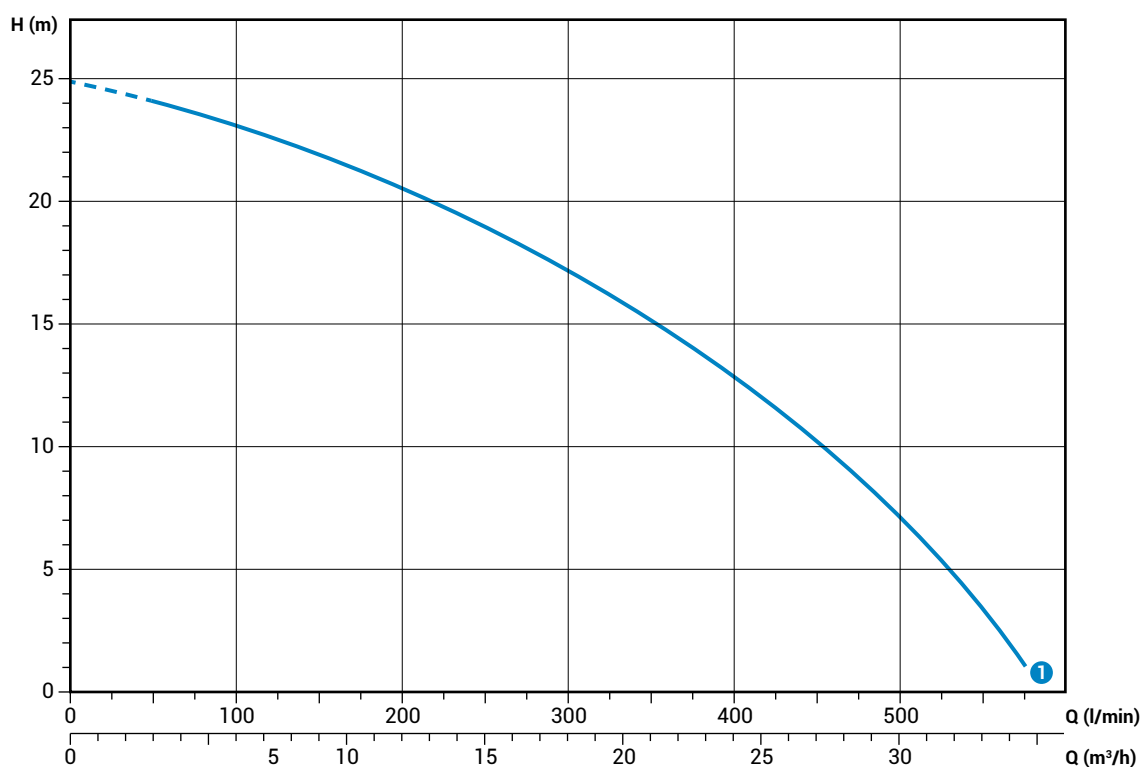

Courbes caractéristiques en accord avec UNI EN ISO 9906

### Données techniques

	V	Phases	P1 (kW)	P2 (kW)	A	Rpm	Start	Câble	Ø	Passage libre
① APE 200/2/G50H A0CM5	230	1	-	1.7	10.0	2900	Dir	3G1	G 2" - DN32	7 mm

	V	Phases	P1 (kW)	P2 (kW)	A	Rpm	Start	Câble	Ø	Passage libre
① APE 200/2/G50H A0CT5	400	3	-	1.7	3.8	2900	Dir	4G1	G 2" - DN32	7 mm

**Dimensions d'encombrement et poids**

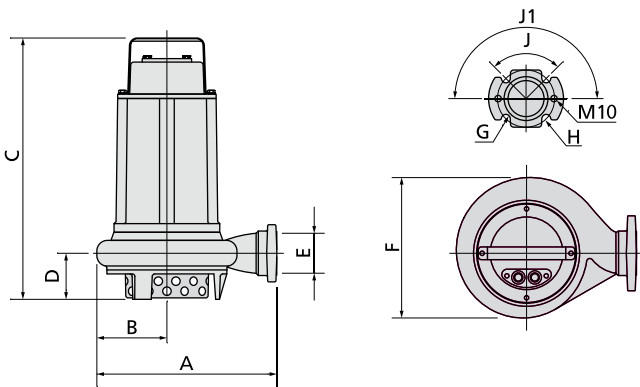

	A	B	C	D	E	F	G	H	J	J1	
APE 200/2/G50H AOCM(T)5	285	110	410	75	G 2"-DN50	220	14	90	90°	180°	26

Dimensions en mm

**Dimensions emballé**



	X	Y	Z
APE 200/2/G50H AOCM(T)5	285	475	235

Dimensions en mm

## Performances hydrauliques

Pour une consultation aisée et rapide

### DGE

	I/s	0	2	4	6	8	10
	l/min	0	120	240	360	480	600
	m <sup>3</sup> /h	0	7.2	14.4	21.6	28.8	36
DGE 100/2/G40V A0CM(T)5		13.7	11.1	7.9	3.7		
DGE 150/2/G40V A0CM(T)5		15.9	13.1	9.8	5.7		
DGE 200/2/G40V A0CM(T)5		17.5	14.7	11.6	7.9	3.5	
DGE 50/2/G50V B0BM(T)5		6.1	4.9	2.6			
DGE 75/2/G50V B0BM(T)5		8.0	6.7	4.7	2.0		
DGE 100/2/G50V B0CM(T)5		12.0	10.1	7.9	5.6	3.4	
DGE 150/2/G50V B0CM(T)5		13.9	11.9	9.6	7.2	4.8	2.4
DGE 200/2/G50V B0CM(T)5		15.7	13.6	11.2	8.8	6.3	3.9
DGE 50/2/G50H A1BM(T)5		6.7	5.3	3.4	1.0		
DGE 75/2/G50H A1BM(T)5		8.3	6.3	4.3	2.2		
DGE 100/2/G50H A0CM(T)5		12.6	10.2	7.8	5.3	2.8	
DGE 150/2/G50H A0CM(T)5		13.8	11.9	9.8	7.5	5.1	2.7
DGE 200/2/G50H A0CM(T)5		15.5	13.2	10.8	8.3	6.0	3.7

### DRE

	I/s	0	2	4	6	8	10	12
	l/min	0	120	240	360	480	600	720
	m <sup>3</sup> /h	0	7.2	14.4	21.6	28.8	36	43.2
DRE 50/2/G32V A0BM(T)5		8.7	7.1	2.8				
DRE 75/2/G32V A0BM(T)5		12.2	10.6	6.9	1.1			
DRE 100/2/G50V A0CM(T)5		12.4	11.6	10.0	7.8	4.9		
DRE 150/2/G50V A0CM(T)5		14.5	13.7	12.1	9.9	7.0	3.4	
DRE 200/2/G50V A0CM(T)5		18.0	17.0	15.4	13.3	10.7	7.6	3.9
DRE 100/2/G50H A0CM(T)5		12.4	11.6	10.0	7.8	4.9		
DRE 150/2/G50H A0CM(T)5		14.5	13.7	12.1	9.9	7.0	3.4	
DRE 200/2/G50H A0CM(T)5		18.0	17.0	15.4	13.3	10.7	7.6	3.9

### GRE

	I/s	0	1	2	3	4	5	6
	l/min	0	60	120	180	240	300	360
	m <sup>3</sup> /h	0	3.6	7.2	10.8	14.4	18.0	21.6
GRE 200/2/G50H A0CM(T)5		27.3	25.2	22.9	20.2	16.8	12.4	6.6

### APE

	I/s	0	1	2	3	4	5	6	7	8	9
	l/min	0	60	120	180	240	300	360	420	480	540
	m <sup>3</sup> /h	0	3.6	7.2	10.8	14.4	18.0	21.6	25.2	28.8	32.4
APE 200/2/G50H A0CM(T)5		24.9	23.9	22.7	21.2	19.3	17.2	14.8	11.9	8.5	4.0







