



water solutions

50Hz

Série **blue**

Série **bluePRO**

DG blue
DR blue

DG bluePRO
DR bluePRO
GR bluePRO
AP bluePRO

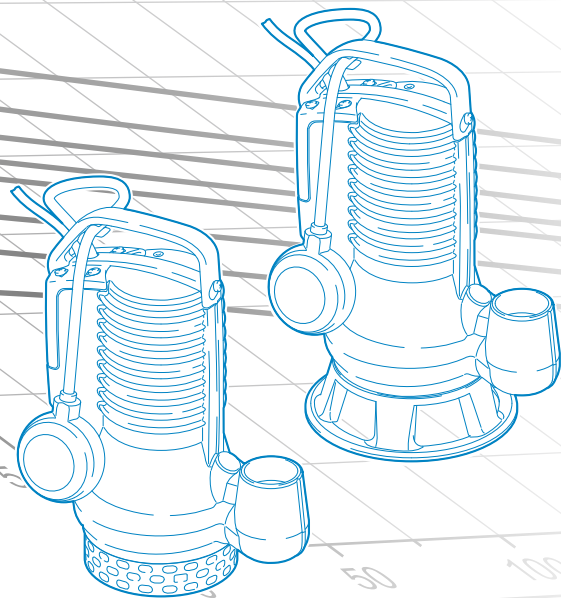

D A T A B O O K L E T



water solutions

Série **blue**

Série **bluePRO**

DG blue

DR blue

DG bluePRO

DR bluePRO

GR bluePRO

AP bluePRO



D A T A B O O K L E T

Série blue

Caractéristiques générales



- Poignée ergonomique de levage et de transport en technopolymère. Un œillet permet de régler la course du flotteur.
- Extraordinaire système passe-câble anti-arrachement à double joint torique pour une étanchéité maximale.
- Moteur à sec avec protections thermiques Condensateur de démarrage interne à la pompe.
- Une garniture mécanique en carbure de silicium (SiC) et une garniture mécanique en graphite/alumine (AL), V-ring en contact direct avec le liquide.
- Chambre à huile qui assure une plus grande durabilité des garnitures mécaniques. Son système breveté simplifie l'accès et facilite les opérations de maintenance.
- Large passage libre qui permet l'expulsion de corps solides et empêche le blocage de la roue. (DGblue).
- Crépine d'aspiration en polypropylène antichoc. (DR blue).



Modèles certifiés **ATEX** (sur demande) pour l'installation en présence de poussières, de liquides et de gaz explosibles.

Ex II 3G
Ex nA IIC T3 Gc
Ex h IIC T3 Gc

Ex II 3G
Ex nA nC IIC T3 Gc
Ex h IIC T3 Gc

Familles hydrauliques



DG (Draga)

page 7

Roue reculée vortex
Domaines d'application: liquides biologiques chargés et égouts. Indiquée et fiable pour un usage domestique et résidentiel.



DR (Dreno)

page 10

Roue multicanaux ouverte
Domaines d'application : traitement des eaux claires ou légèrement chargées contenant de petits corps solides, eaux filtrées, eaux de pluie, d'infiltration et d'évacuation souterraine. Indiquée et fiable pour un usage domestique (même intense).

Déchiffrer le produit

DRblue 50/2/G32V A0BM5

① ② ③ (A) (B) (C) ④ ⑤ ⑥ ⑦ ⑧ ⑨

- ① Famille
- ② Série
- ③ Puissance (HPx100)/pôles moteur
- ④ Refoulement
 - (A) Type (Filet GAS/Bride)
 - (B) Diamètre (mm)
 - (C) Orientation
 - V = vertical
 - H = horizontale

- ⑤ Modèle hydraulique
- ⑥ Numéro de version
- ⑦ Taille du moteur
- ⑧ Phases moteur
 - M = Monophasé
 - T = Triphasé
- ⑨ Fréquence de la tension
 - 5 = 50Hz
 - 6 = 60Hz

Champs de travail

DG blue

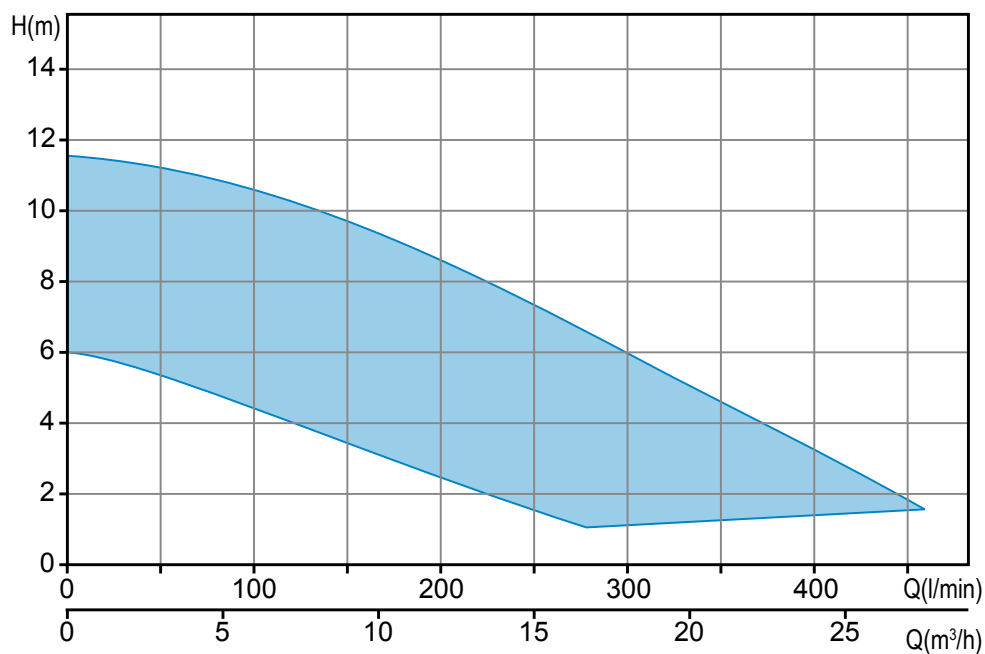

DR blue

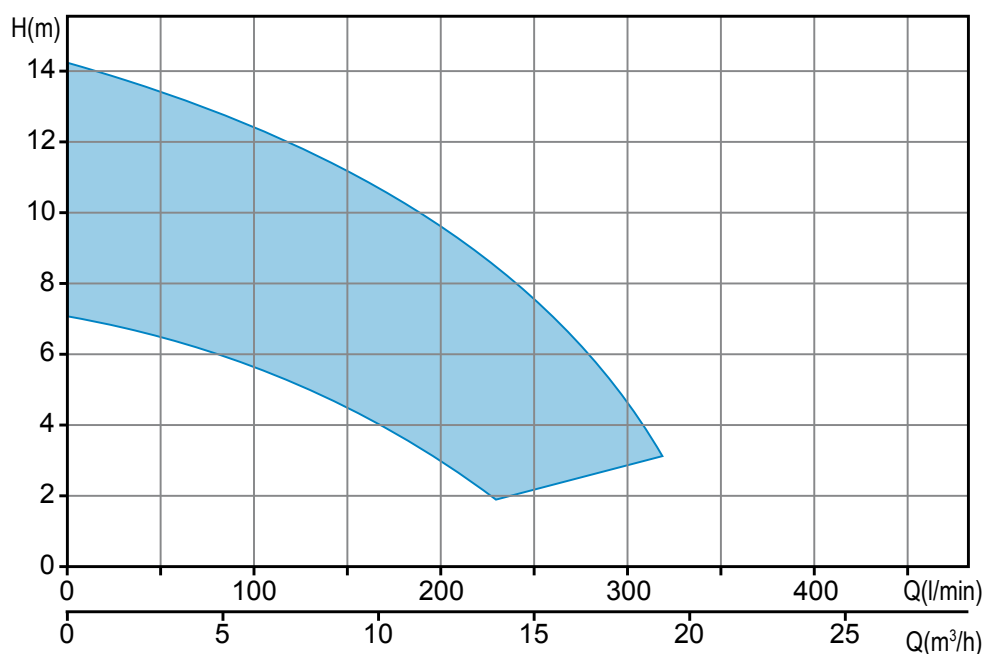

Versions disponibles

• Variantes électriques

MODÈLES MONOPHASÉS

TC	Protection thermique, condensateur
TCG	Protection thermique, condensateur, flotteur

• Système de refroidissement

N	Aucun système de refroidissement et/ou fluage des garnitures
----------	--

• Garnitures mécaniques

SICAL	Une garniture mécanique en carbure de silicium (SiC) et une garniture mécanique en oxyde d'aluminium-carbone (AL), V-ring
--------------	---

Installations

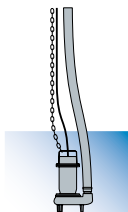

Installation libre

L'électropompe, reposant sur une embase, est raccordée au tuyau flexible par un élément de jonction fixé sur le refoulement. Cette installation simplifie la manutention de l'électropompe.

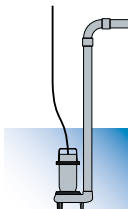

Installation fixe

L'électropompe, reposant sur une embase, est raccordée au tuyau de refoulement rigide, qui est soit vissé en cas de refoulement fileté soit fixé à une volute en cas de refoulement bridé. Le raccord entre la pompe et le tuyau peut être fileté ou à bride, selon la préparation de la pompe.



Installation avec DISPOSITIF D'ACCOUPLMENT EXTERNE

Disponible pour les électropompes à refoulement vertical fileté. L'électropompe repose sur ce dispositif spécial fixé sur le tuyau de refoulement. Ce dispositif peut être installé à tout moment sans nul besoin de vider la cuve. Il simplifie la maintenance de la pompe, qui peut être soulevée et immergée très facilement. Il convient tout spécialement aux installations dans les petites fosses

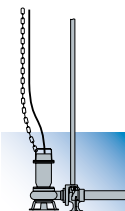
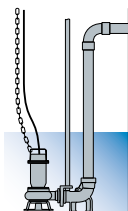

Installation avec DISPOSITIF D'ACCOUPLMENT SUR LE FOND

Installation immergée, disponible pour les électropompes à refoulement horizontal bridé ou fileté. Le dispositif d'accouplement est fixé sur le fond, puis la pompe est descendue dans la cuve sur deux tubes de guidage (installés au préalable) jusqu'à sa fixation sur le pied.

Le tuyau de refoulement est fixé à le refoulement vertical ou horizontal, bridé ou fileté, du dispositif d'accouplement. Ce dispositif est parfait pour les installations fixes, car il simplifie les contrôles périodiques, les éventuelles opérations de maintenance, voire même, le remplacement de l'électropompe dans son intégralité sans nul besoin de vider la cuve.

Un kit spécial permet aussi d'utiliser le pied d'accouplement au fond pour les modèles d'électropompe à refoulement vertical.

Électropompes avec roue vortex

Champ de travail

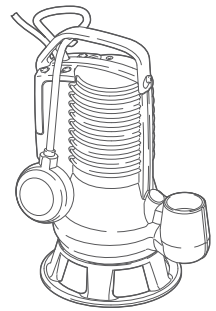
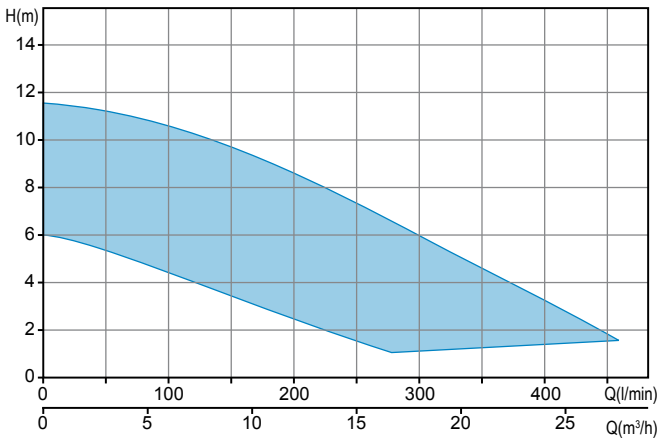

Caractéristiques générales

Puissance	0.3 ÷ 0.74 kW
Pôles	2
Classe d'isolation	F
Indice de protection	IP68
Refoulement	GAS 1½" vertical
Passage libre	max 40 mm
Débit maxi	7.7 l/s (462 l/min)
Hauteur maxi	11.6 m

Moteur

Moteur écologique à sec avec protections thermiques.

Câble

H07RN-F 5 mètres avec prise schuko. Câble de 10 mètres avec prise schuko sur demande

Garnitures mécaniques

Une garniture mécanique en carbure de silicium (SiC) et une garniture mécanique en oxyde d'aluminium-carbone (AL), V-ring

Domaines d'application

Liquides biologiques chargés et égouts. Indiquée et fiable pour un usage domestique et résidentiel.

Installations

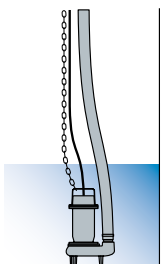

Libre

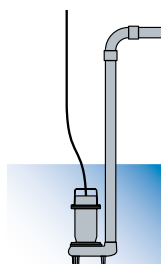

Fixe

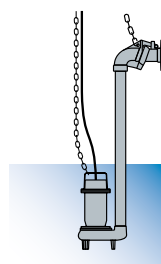

Avec DISPOSITIF D'ACCOU-
PLEMENT EXTERNE

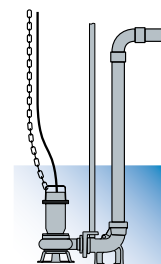

Avec DISPOSITIF D'ACCOU-
PLEMENT SUR LE FOND

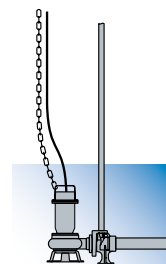

Versions

Variante électrique	TC, TCG (modèles monophasés)
Système de refroidissement	N
Garnitures mécaniques	SICAL

Limites d'utilisation

Temp. util. maxi	40 °C
PH liquide traité	6 ÷ 14
Viscosité du liquide traité	1 mm²/s
Prof.d'immersion maxi	20 m
Densité du liquide traité	1 Kg/dm³
Press. acoustique maxi	<70dB
Démarrages/heure maxi	30

Matériaux de construction

Carcasse	Fonte EN-GJL 250
Hydraulique	Fonte EN-GJL 250
Roue	Technopolymère
Visserie	Acier inoxydable - Classe A2-70
Garniture standard	Caoutchouc - NBR
Arbre	Acier inoxydable - AISI 420
Peinture	Époxy bi-composant à base d'eau (épaisseur moyenne 80 µm)

DG blue 2/G40V

Performances

	l/s	0	1	2	3	4	5	6	7
	l/min	0	60	120	180	240	300	360	420
	m ³ /h	0	3.6	7.2	10.8	14.4	18.0	21.6	25.2
①	DG blue 40/2/G40V A1BM5	6.0	5.2	4.0	2.8	1.7			
②	DG blue 50/2/G40V A1BM5	7.6	6.7	5.5	4.2	2.9	1.6		
③	DG blue 75/2/G40V A1BM5	10.1	9.5	8.5	7.2	5.7	4.2	2.6	
④	DG blue 100/2/G40V A1BM5	11.6	11.2	10.2	9.1	7.6	6.0	4.3	2.7

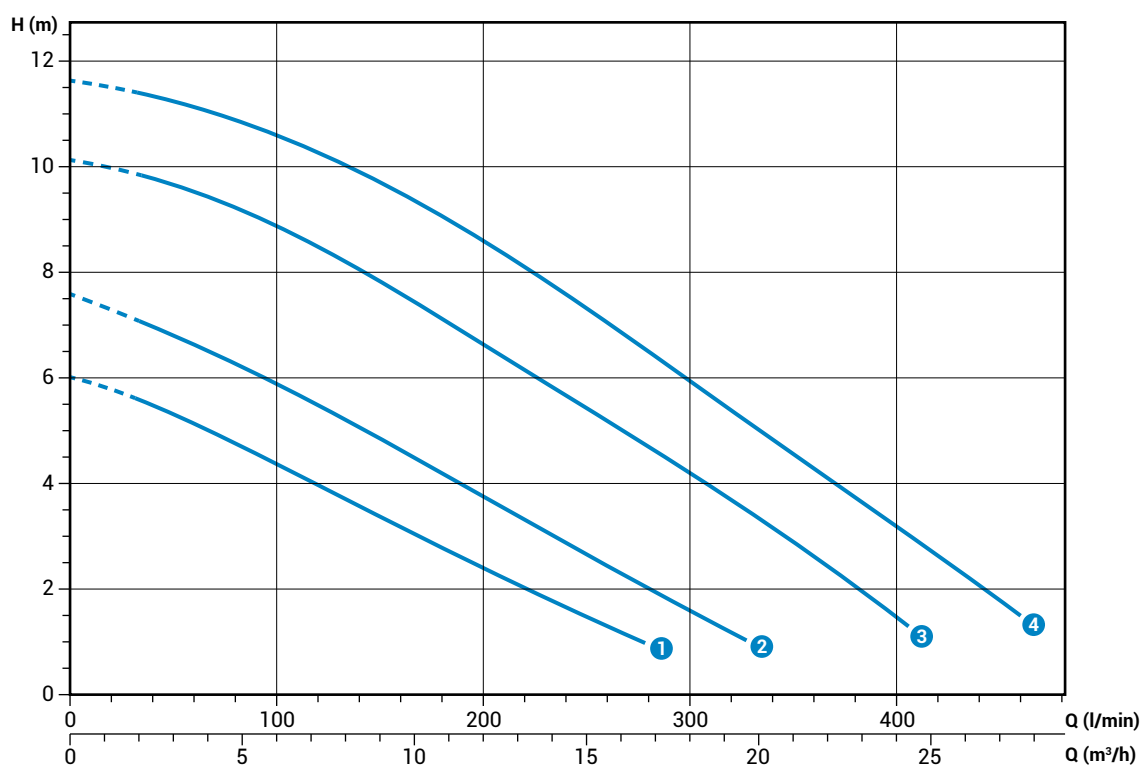

Courbes caractéristiques en accord avec UNI EN ISO 9906

Données techniques

	V	Phases	P1 (kW)	P2 (kW)	A	Rpm	Start	Câble	Ø	Passage libre	
①	DG blue 40/2/G40V A1BM5	230	1	-	0.3	2.3	2900	Dir	3G1	G 1 1/2"	40 mm
②	DG blue 50/2/G40V A1BM5	230	1	-	0.37	2.8	2900	Dir	3G1	G 1 1/2"	40 mm
③	DG blue 75/2/G40V A1BM5	230	1	-	0.55	4.1	2900	Dir	3G1	G 1 1/2"	40 mm
④	DG blue 100/2/G40V A1BM5	230	1	-	0.74	5.6	2900	Dir	3G1	G 1 1/2"	40 mm

Dimensions d'encombrement et poids

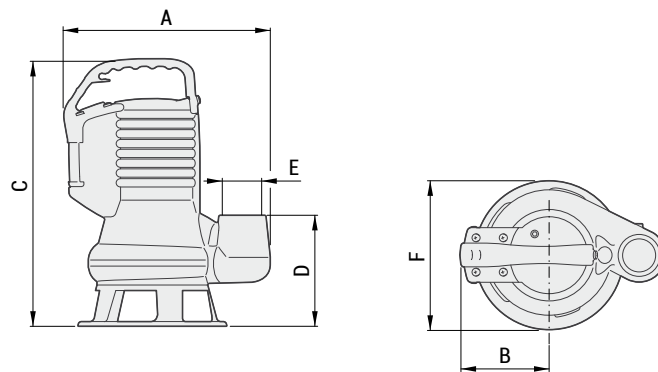

	A	B	C	D	E	F	kg
DG blue 40/2/G40V A1BM5	265	115	335	140	G 1 ½"	190	12.5
DG blue 50/2/G40V A1BM5	265	115	335	140	G 1 ½"	190	13
DG blue 75/2/G40V A1BM5	265	115	365	140	G 1 ½"	190	15
DG blue 100/2/G40V A1BM5	265	115	365	140	G 1 ½"	190	15.5

Dimensions en mm

Dimensions emballé



	X	Y	Z
DG blue 40/2/G40V A1BM5	240	200	400
DG blue 50/2/G40V A1BM5	240	200	400
DG blue 75/2/G40V A1BM5	240	200	400
DG blue 100/2/G40V A1BM5	240	200	400

Dimensions en mm

DR blue

Électropompes avec roue multicanaux ouverte

Champ de travail

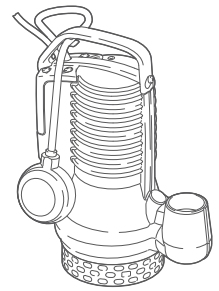
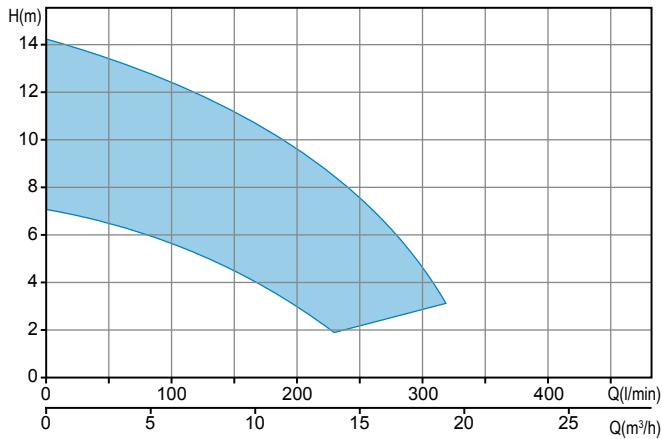

Caractéristiques générales

Puissance	0.3 ÷ 0.74 kW
Pôles	2
Classe d'isolation	F
Indice de protection	IP68
Refoulement	GAS 1 ¼" vertical
Passage libre	max 7 mm
Débit maxi	5.3 l/s (318 l/min)
Hauteur maxi	14.2 m

Moteur

Moteur écologique à sec avec protections thermiques.

Câble

H07RN-F 5 mètres avec prise schuko. Câble de 10 mètres avec prise schuko sur demande

Garnitures mécaniques

Une garniture mécanique en carbure de silicium (SiC) et une garniture mécanique en oxyde d'aluminium-carbone (AL), V-ring

Domaines d'application

Domaines d'application : traitement des eaux claires ou légèrement chargées contenant de petits corps solides, eaux filtrées, eaux de pluie, d'infiltration et d'évacuation souterraine. Indiquée et fiable pour un usage domestique (même intense).

Installations

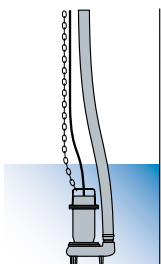

Libre

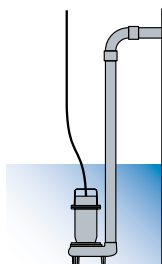

Fixe

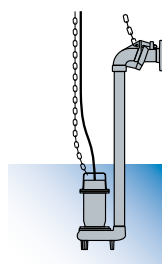

Avec DISPOSITIF D'ACCOU-
PLEMENT EXTERNE

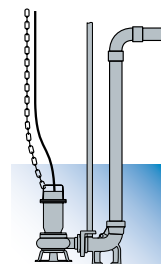

Avec DISPOSITIF D'ACCOU-
PLEMENT SUR LE FOND

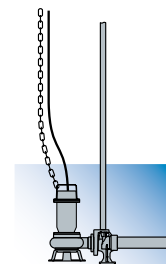

Versions

Variante électrique	TC, TCG (modèles monophasés)
Système de refroidissement	N
Garnitures mécaniques	SICAL

Limites d'utilisation

Temp. util. maxi	40 °C
PH liquide traité	6 ÷ 14
Viscosité du liquide traité	1 mm²/s
Prof.d'immersion maxi	20 m
Densité du liquide traité	1 Kg/dm³
Press. acoustique maxi	<70dB
Démarrages/heure maxi	30

Matériaux de construction

Carcasse	Fonte EN-GJL 250
Hydraulique	Fonte EN-GJL 250
Roue	Technopolymère
Visserie	Acier inoxydable - Classe A2-70
Garniture standard	Caoutchouc - NBR
Arbre	Acier inoxydable - AISI 420
Peinture	Époxy bi-composant à base d'eau (épaisseur moyenne 80 µm)

DR blue 2/G40V

Performances

	l/s	0	1	2	3	4	5
	l/min	0	60	120	180	240	300
	m ³ /h	0	3.6	7.2	10.8	14.4	18.0
① DR blue 40/2/G32V A1BM5		7.0	6.3	5.1	3.6		
② DR blue 50/2/G32V A1BM5		9.5	8.4	7.0	5.1	2.7	
③ DR blue 75/2/G32V A1BM5		12.0	10.8	9.3	7.3	5.0	
④ DR blue 100/2/G32V A1BM5		14.2	13.3	11.9	10.3	8.0	4.5

Courbes caractéristiques en accord avec UNI EN ISO 9906

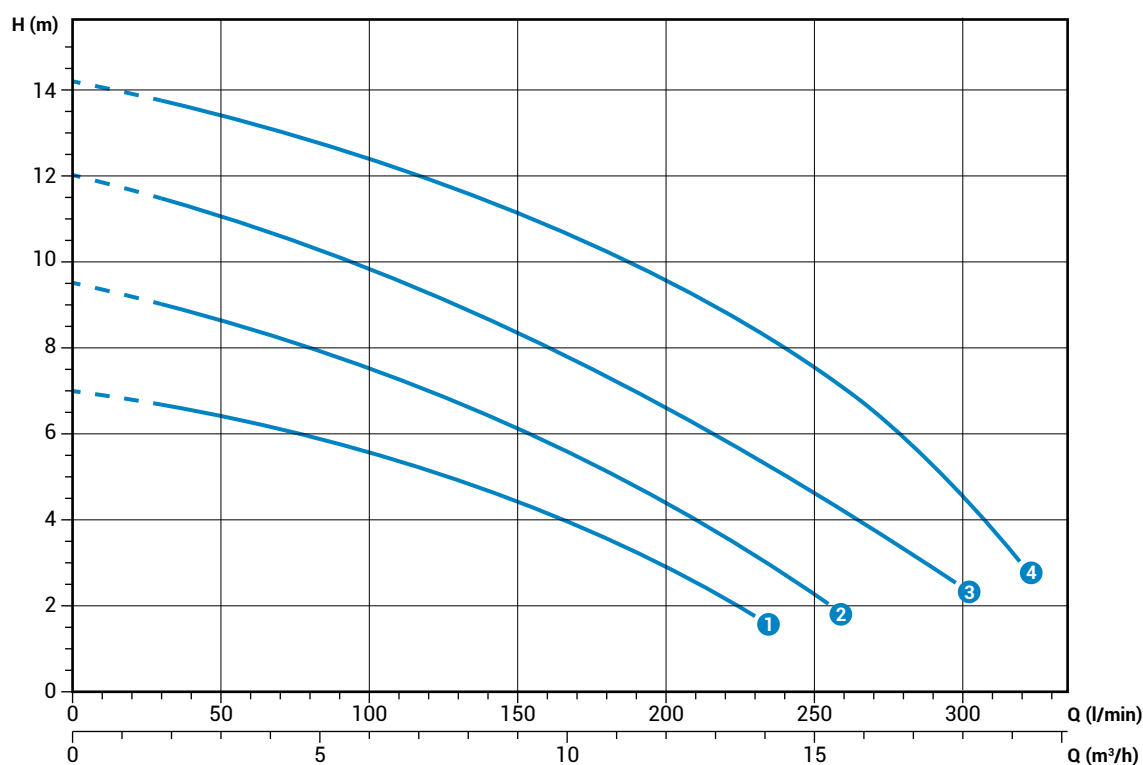

Données techniques

	V	Phases	P1 (kW)	P2 (kW)	A	Rpm	Start	Câble	Ø	Passage libre
① DR blue 40/2/G32V A1BM5	230	1	-	0.3	2.3	2900	Dir	3G1	G 1¼"	7 mm
② DR blue 50/2/G32V A1BM5	230	1	-	0.37	2.8	2900	Dir	3G1	G 1¼"	7 mm
③ DR blue 75/2/G32V A1BM5	230	1	-	0.55	4.1	2900	Dir	3G1	G 1¼"	7 mm
④ DR blue 100/2/G32V A1BM5	23	1	-	0.74	5.6	2900	Dir	3G1	G 1¼"	7 mm

DR blue

Dimensions d'encombrement et poids

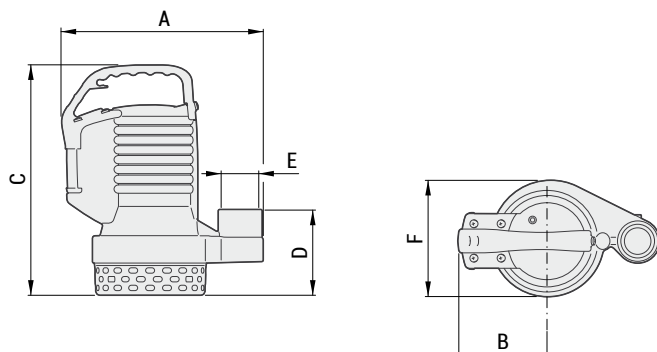

	A	B	C	D	E	F	kg
DR blue 40/2/G40V A1BM5	255	115	295	110	G 1 1/4"	150	11.5
DR blue 50/2/G40V A1BM5	255	115	295	110	G 1 1/4"	150	12
DR blue 75/2/G40V A1BM5	255	115	325	110	G 1 1/4"	150	13.5
DR blue 100/2/G40V A1BM5	255	115	325	110	G 1 1/4"	150	15.5

Dimensions en mm

Dimensions emballé



	X	Y	Z
DR blue 40/2/G40V A1BM5	240	200	350
DR blue 50/2/G40V A1BM5	240	200	350
DR blue 75/2/G40V A1BM5	240	200	350
DR blue 100/2/G40V A1BM5	240	200	350

Dimensions en mm

Série bluePRO

Caractéristiques générales



- Poignée ergonomique de levage et de transport en alliage d'aluminium verni qui garantit une grande résistance aux sollicitations et à la corrosion. Un œillet permet de régler la course du flotteur.
- Extraordinaire système passe-câble à double joint torique pour une étanchéité maximale.
- Moteur à sec avec protections thermiques. Modèles monophasés avec condensateur interne. Modèles triphasés équipés de relais de protection moteur (sur demande).
- Deux garnitures mécaniques en carbure de silicium (2SiC), joint V-ring en contact direct avec le liquide.
- Chambre à huile qui assure une plus grande durabilité des garnitures mécaniques. Son système breveté simplifie l'accès et facilite les opérations de maintenance.
- Clapet de décharge pour évacuer l'air et pour amorcer en toute sécurité la pompe après une longue période d'immobilisation.



Modèles certifiés **ATEX** (sur demande) pour l'installation en présence de poussières, de liquides et de gaz explosibles.



Ex nA IIC T3 Gc
Ex h IIC T3 Gc



Ex nA nC IIC T3 Gc
Ex h IIC T3 Gc

Familles hydrauliques



DG (Draga)

page 16

Électropompes avec roue vortex

Large passage libre qui permet l'expulsion de corps solides et empêche le blocage de la roue. Pour des applications intenses en présence de liquides biologiques chargés, égouts, eaux de pluie et d'infiltration. Cette électropompe est réservée aussi bien à un usage domestique que professionnel.



DR (Dreno)

page 20

Électropompes avec roue multicanaux ouverte

Crépine d'aspiration et plateau de réglage en acier inoxydable (modèles 50, 75 et 100).

Crépine d'aspiration en polypropylène avec plateau de réglage et support en fonte (modèles 150 et 200).

Domaines d'application: traitement des eaux claires ou légèrement chargées contenant de petits corps solides, eaux filtrées, eaux de pluie, d'infiltration et d'évacuation souterraine où il faut atteindre des performances hydrauliques significatives. Cette électropompe est réservée aussi bien à un usage domestique que professionnel.



GR (Grinder)

page 24

électropompes dilacératrices

Système dilacérateur formé d'un couteau rotatif et d'un disque percé avec bords aiguisés pour découper finement les corps filamenteux et empêcher ainsi la roue de se bloquer.

Convient pour les applications avec corps filamenteux et, en général, pour les eaux usées d'origine domestique non filtrées. Cette électropompe est réservée aussi bien à un usage domestique que professionnel.



AP (Alta prevalenza)

page 27

électropompes avec roue à grande hauteur

Domaines d'application : traitement des eaux claires, des eaux de pluie et d'infiltration, des eaux légèrement sableuses. Sa grande hauteur manométrique rend cette série idéale pour les jeux d'eau et les fontaines ornementales. Cette électropompe est réservée aussi bien à un usage domestique que professionnel.

Champs de travail

DG bluePRO

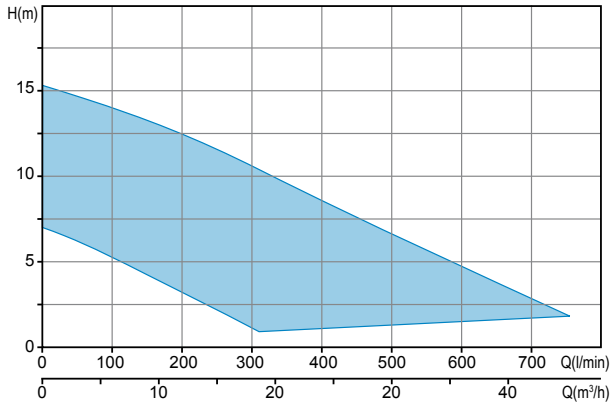

DR bluePRO

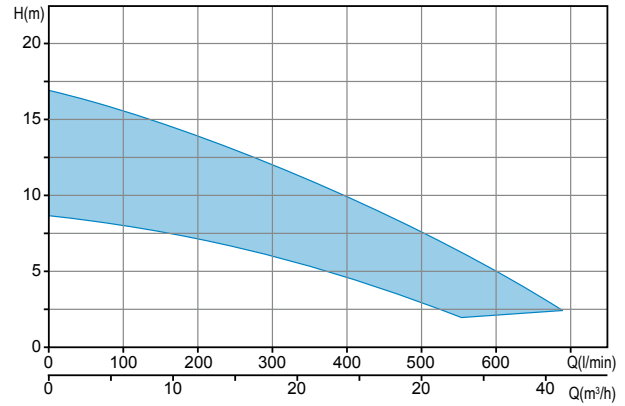

GR bluePRO

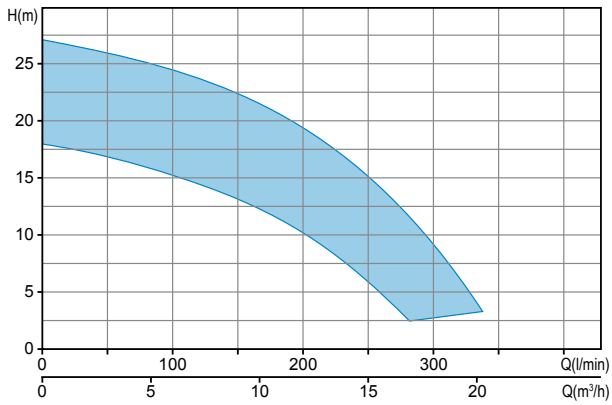

AP bluePRO

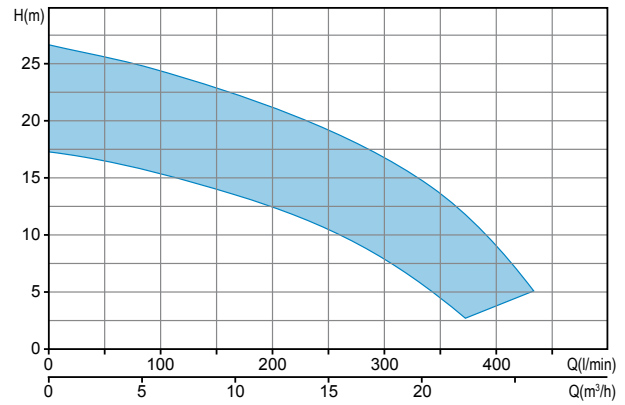

Déchiffrer le produit

DR bluePRO 50/2/G32V A0BM5

①

②

③

④

⑤

⑥

⑦

⑧

⑨

① Famille

② Série

③ Puissance (HPx100)/pôles moteur

④ Refoulement

(A) Type (Filet GAS/Bride)

(B) Diamètre (mm)

(C) Orientation

V = vertical

H = horizontale

⑤ Modèle hydraulique

⑥ Numéro de version

⑦ Taille du moteur

⑧ Phases moteur

M = Monophasé

T = Triphasé

⑨ Fréquence de la tension

5 = 50Hz

6 = 60Hz

Versions disponibles

• Variantes électriques

MODÈLES MONOPHASÉS

TC	Protection thermique, condensateur
TCG	Protection thermique, condensateur, flotteur
TCDT	Protection thermique, condensateur, condensateur de démarrage, protection ampérométrique
TCDGT	Protection thermique, condensateur, condensateur de démarrage, protection ampérométrique, flotteur

MODÈLES TRIPHASÉS

NAE	Aucun accessoire électrique installé
TR	Protection thermique, relais
TRG	Protection thermique, relais, flotteur

• Système de refroidissement

N	Aucun système de refroidissement et/ou fluage des garnitures
----------	--

• Garnitures mécaniques

2SIC	Deux garnitures mécaniques en carbure de silicium (2SiC), V-ring
-------------	--

Installations

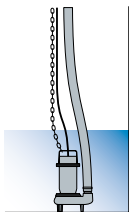

Installation libre

L'électropompe, reposant sur une embase, est raccordée au tuyau flexible par un élément de jonction fixé sur le refoulement. Cette installation simplifie la manutention de l'électropompe.

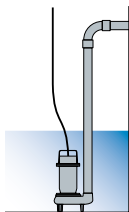

Installation fixe

L'électropompe, reposant sur une embase, est raccordée au tuyau de refoulement rigide, qui est soit vissé en cas de refoulement fileté soit fixé à une volute en cas de refoulement bridé. Le raccord entre la pompe et le tuyau peut être fileté ou à bride, selon la préparation de la pompe.

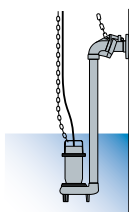

Installation avec DISPOSITIF D'ACCOUPEMENT EXTERNE

Disponible pour les électropompes à refoulement vertical fileté. L'électropompe repose sur ce dispositif spécial fixé sur le tuyau de refoulement. Ce dispositif peut être installé à tout moment sans nul besoin de vider la cuve. Il simplifie la maintenance de la pompe, qui peut être soulevée et immergée très facilement. Il convient tout spécialement aux installations dans les petites fosses.

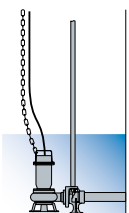
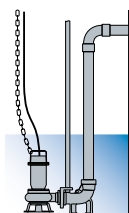

Installation avec DISPOSITIF D'ACCOUPEMENT SUR LE FOND

Installation immergée, disponible pour les électropompes à refoulement horizontal bridé ou fileté. Ce dispositif est parfait pour les installations fixes, car il simplifie les contrôles périodiques, les éventuelles opérations de maintenance, voire même, le remplacement de l'électropompe dans son intégralité sans nul besoin de vider la cuve. Un kit spécial permet aussi d'utiliser le pied d'accouplement au fond pour les modèles d'électropompe à refoulement vertical.

DG bluePRO

Électropompes avec roue vortex

Champ de travail

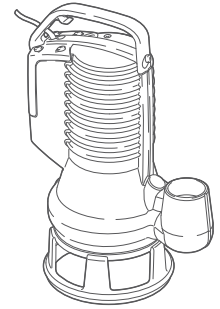
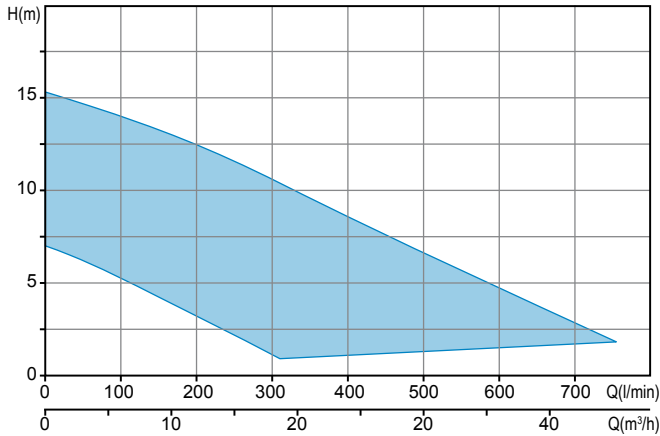

Caractéristiques générales

Puissance	0.37 ÷ 1.5 kW
Pôles	2
Classe d'isolation	F
Indice de protection	IP68
Refoulement	GAS 1 1/2" - 2" vertical
Passage libre	max 50 mm
Débit maxi	12.6 l/s (756 l/min)
Hauteur maxi	15.3 m

Moteur

Moteur écologique à sec avec protections thermiques.

Câble

H07RN-F 5 mètres. Câble de 10 mètres sur demande

Garnitures mécaniques

Deux garnitures mécaniques en carbure de silicium (2SiC), V-ring

Domaines d'application

Pour des applications intenses en présence de liquides biologiques chargés, égouts, eaux de pluie et d'infiltration. Cette électropompe est réservée aussi bien à un usage domestique que professionnel.

Versions

Variante électrique	TC, TCG (modèles monophasés)
Système de refroidissement	NAE, TRG (modèles triphasés)
Garnitures mécaniques	N 2SiC

Limites d'utilisation

Temp. util. maxi	40 °C
PH liquide traité	6 ÷ 14
Viscosité du liquide traité	1 mm²/s
Prof.d'immersion maxi	20 m
Densité du liquide traité	1 Kg/dm³
Press. acoustique maxi	<70dB
Démarrages/heure maxi	30

Matériaux de construction

Carcasse	Fonte EN-GJL 250
Hydraulique	Fonte EN-GJL 250
Roue	Fonte EN-GJL 250
Visserie	Acier inoxydable - Classe A2-70
Garniture standard	Caoutchouc - NBR
Arbre	Acier inoxydable - AISI 420
Peinture	Époxy bi-composant à base d'eau (épaisseur moyenne 80 µm)

Installations

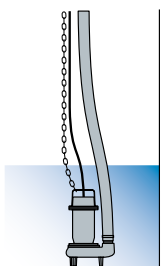

Libre

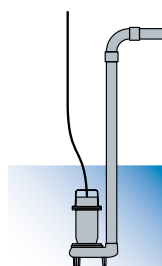

Fixe

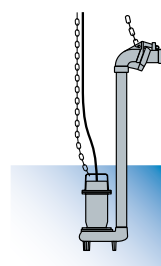

Avec DISPOSITIF D'ACCOUPLLEMENT EXTERNE

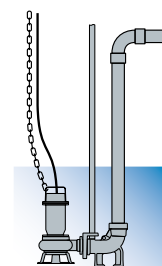

Avec DISPOSITIF D'ACCOUPLLEMENT SUR LE FOND

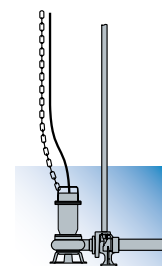

DG bluePRO 2/G40V

Performances

	l/s	0	1	2	3	4	5	6	7
	l/min	0	60	120	180	240	300	360	420
	m ³ /h	0	3.6	7.2	10.8	14.4	18.0	21.6	25.2
①	DG bluePRO 50/2/G40V A1BM(T)5	7.0	6.0	4.9	3.6	2.4	1.1		
②	DG bluePRO 75/2/G40V A1BM(T)5	10.2	9.1	8.0	6.8	5.5	4.1	2.6	
③	DG bluePRO 100/2/G40V A1BM(T)5	11.4	10.7	9.8	8.7	7.4	5.9	4.4	2.7

Courbes caractéristiques en accord avec UNI EN ISO 9906

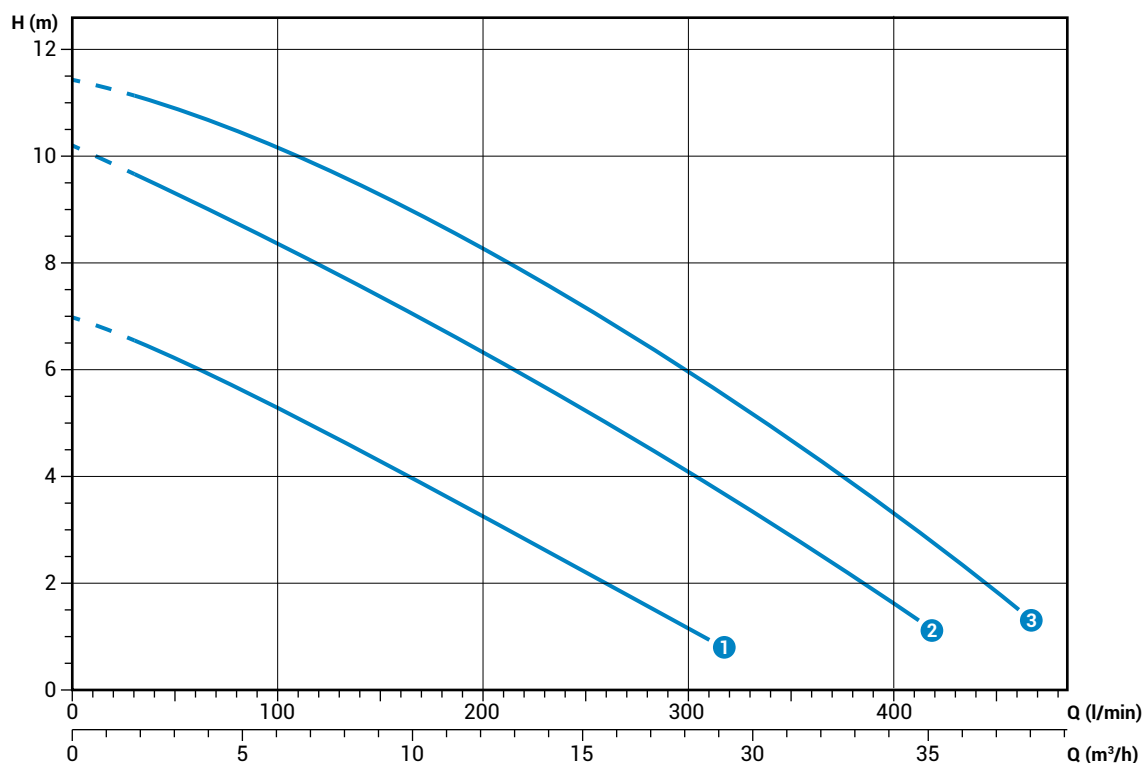

Données techniques

	V	Phases	P1 (kW)	P2 (kW)	A	Rpm	Start	Câble	Ø	Passage libre	
①	DG bluePRO 50/2/G40V A1BM5	230	1	-	0.37	2.8	2900	Dir	3G1	G 1½"	40 mm
②	DG bluePRO 75/2/G40V A1BM5	230	1	-	0.55	4.1	2900	Dir	3G1	G 1½"	40 mm
③	DG bluePRO 100/2/G40V A1BM5	230	1	-	0.74	5.6	2900	Dir	3G1	G 1½"	40 mm

	V	Phases	P1 (kW)	P2 (kW)	A	Rpm	Start	Câble	Ø	Passage libre	
①	DG bluePRO 50/2/G40V A1BT5	400	3	-	0.37	1.15	2900	Dir	4G1	G 1½"	40 mm
②	DG bluePRO 75/2/G40V A1BT5	400	3	-	0.55	1.6	2900	Dir	4G1	G 1½"	40 mm
③	DG bluePRO 100/2/G40V A1BT5	400	3	-	0.74	2.15	2900	Dir	4G1	G 1½"	40 mm

DG bluePRO 2/G50V

Performances

	l/s	0	1	2	3	4	5	6	7	8	9	10	11	12
	l/min	0	60	120	180	240	300	360	420	480	540	600	660	720
	m ³ /h	0	3.6	7.2	10.8	14.4	18.0	21.6	25.2	28.8	32.4	36.0	39.6	43.2
① DG bluePRO 150/2/G50V A1CM(T)5		12.3	11.5	10.7	9.7	8.8	7.6	6.5	5.3	4.4	3.3	2.4		
② DG bluePRO 200/2/G50V A1CM(T)5		15.3	14.6	13.7	12.7	11.7	10.6	9.4	8.2	7.1	5.9	4.7	3.5	2.5

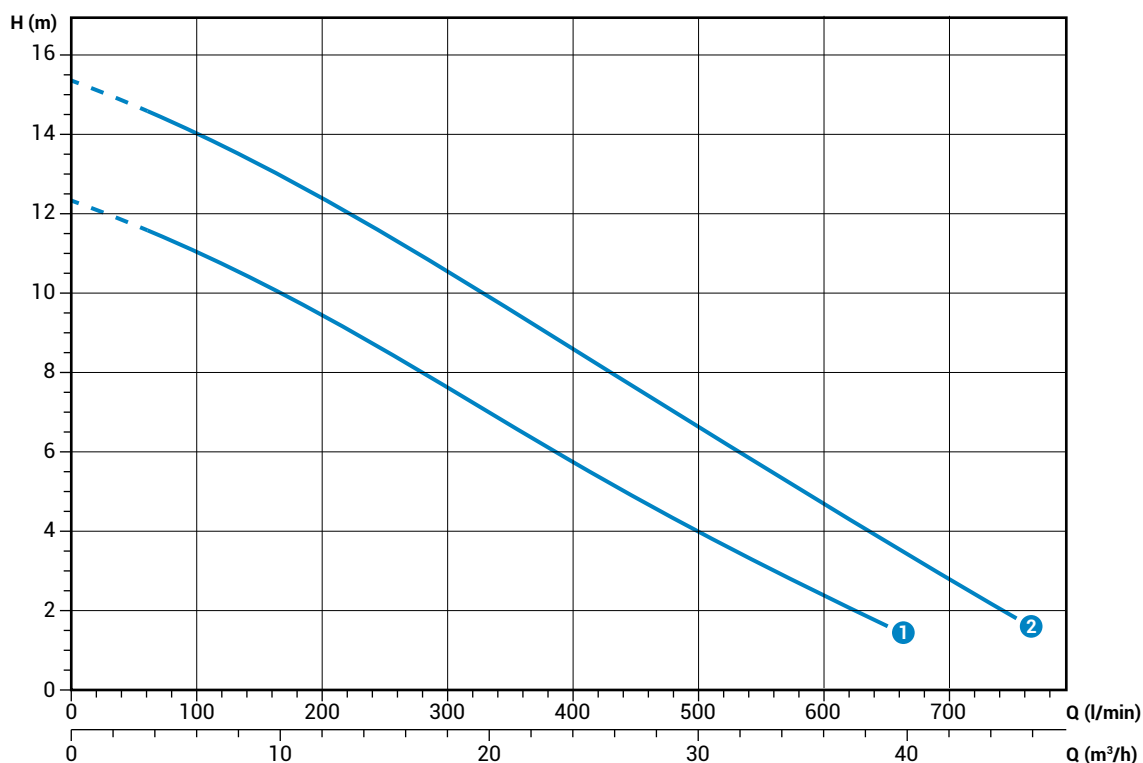

Courbes caractéristiques en accord avec UNI EN ISO 9906

Données techniques

	V	Phases	P1 (kw)	P2 (kw)	A	Rpm	Start	Câble	Ø	Passage libre
① DG bluePRO 150/2/G50V A1CM5	230	1	-	1.1	7.5	2900	Dir	3G1	G 2"	50 mm
② DG bluePRO 200/2/G50V A1CM5	230	1	-	1.5	10	2900	Dir	3G1	G 2"	50 mm

	V	Phases	P1 (kw)	P2 (kw)	A	Rpm	Start	Câble	Ø	Passage libre
① DG bluePRO 150/2/G50V A1CT5	400	3	-	1.1	3.2	2900	Dir	4G1	G 2"	50 mm
② DG bluePRO 200/2/G50V A1CT5	400	3	-	1.5	4.3	2900	Dir	4G1	G 2"	50 mm

DG bluePRO

Dimensions d'encombrement et poids

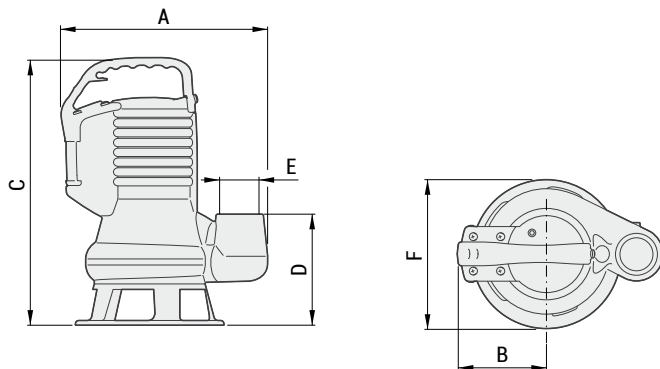

	A	B	C	D	E	F	kg
DG bluePRO 50/2/G40V A1BM(T)5	265	115	335	140	G 1½"	190	13
DG bluePRO 75/2/G40V A1BM(T)5	265	115	365	140	G 1½"	190	15
DG bluePRO 100/2/G40V A1BM(T)5	265	115	365	140	G 1½"	190	15.5

Dimensions en mm

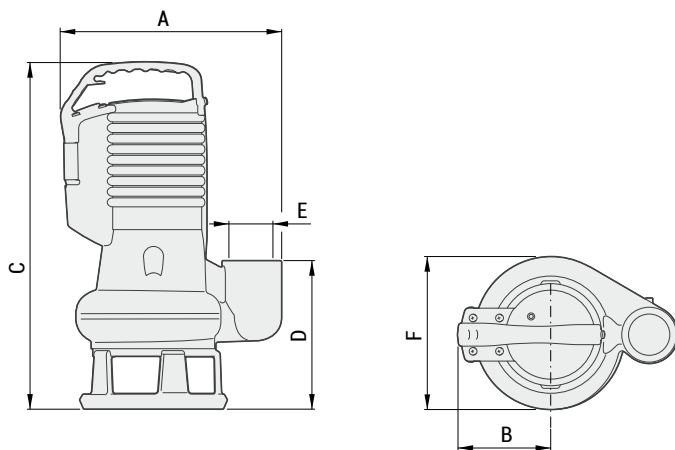

	A	B	C	D	E	F	kg
DG bluePRO 150/2/G50V A1CM(T)5	295	125	465	195	G 2"	200	23
DG bluePRO 200/2/G50V A1CM(T)5	295	125	465	195	G 2"	200	24

Dimensions en mm

Dimensions emballé



	X	Y	Z
DG bluePRO 50/2/G40V A1BM(T)5	240	200	400
DG bluePRO 75/2/G40V A1BM(T)5	240	200	400
DG bluePRO 100/2/G40V A1BM(T)5	240	200	400
DG bluePRO 150/2/G50V A1CM(T)5	300	250	480
DG bluePRO 200/2/G50V A1CM(T)5	300	250	480

Dimensions en mm

DR bluePRO

Électropompes avec roue multicanaux ouverte

Champ de travail

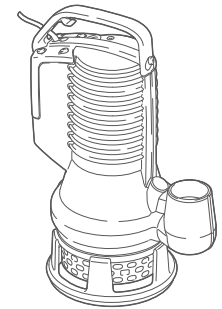
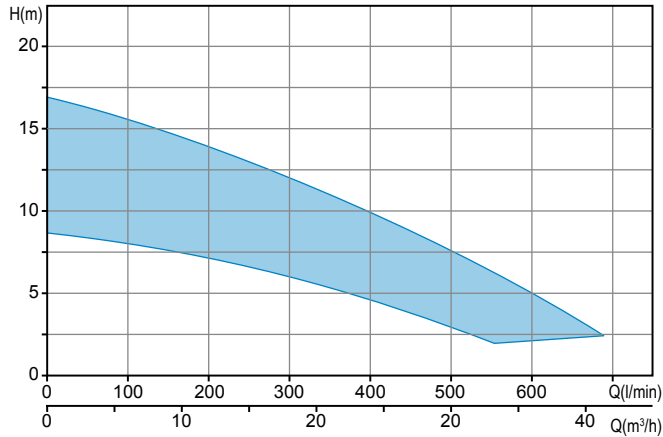

Caractéristiques générales

Puissance	0.37 ÷ 1.5 kW
Pôles	2
Classe d'isolation	F
Indice de protection	IP68
Refoulement	GAS 1 ¼" - 2" vertical
Passage libre	max 15 mm
Débit maxi	11.5 l/s (690 l/min)
Hauteur maxi	17.0 m

Moteur

Moteur écologique à sec avec protections thermiques.

Câble

H07RN-F 5 mètres. Câble de 10 mètres sur demande

Garnitures mécaniques

Deux garnitures mécaniques en carbure de silicium (2SIC), V-ring

Domaines d'application

Domaines d'application: traitement des eaux claires ou légèrement chargées contenant de petits corps solides, eaux filtrées, eaux de pluie, d'infiltration et d'évacuation souterraine où il faut atteindre des performances hydrauliques significatives.

Versions

Variante électrique	TC, TCG (modèles monophasés)
	NAE, TRG (modèles triphasés)
Système de refroidissement	N
Garnitures mécaniques	2SIC

Limites d'utilisation

Temp. util. maxi	40 °C
PH liquide traité	6 ÷ 14
Viscosité du liquide traité	1 mm²/s
Prof.d'immersion maxi	20 m
Densité du liquide traité	1 Kg/dm³
Press. acoustique maxi	<70dB
Démarrages/heure maxi	30

Matériaux de construction

Carcasse	Fonte EN-GJL 250
Hydraulique	Fonte EN-GJL 250
Roue	Fonte EN-GJL 250
Visserie	Acier inoxydable - Classe A2-70
Garniture standard	Caoutchouc - NBR
Arbre	Acier inoxydable - AISI 420
Peinture	Époxy bi-composant à base d'eau (épaisseur moyenne 80 µm)

Installations

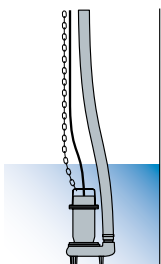

Libre

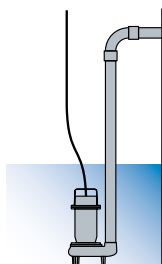

Fixe

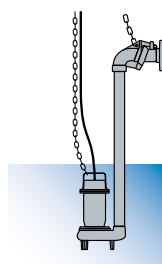

Avec DISPOSITIF D'ACCOUPLMENT EXTERNE

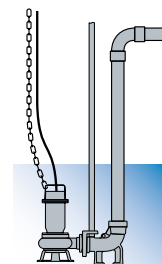

Avec DISPOSITIF D'ACCOUPLMENT SUR LE FOND

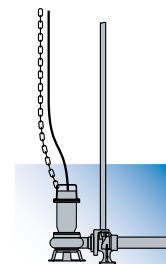

DR bluePRO 2/G32V

Performances

	l/s	0	1	2	3	4	5
	l/min	0	60	120	180	240	300
	m³/h	0	3.6	7.2	10.8	14.4	18.0
①	DR bluePRO 50/2/G32V A1BM(T)5	8.7	7.9	6.8	5.3	3.4	
②	DR bluePRO 75/2/G32V A1BM(T)5	12.3	11.3	10.0	8.2	5.3	
③	DR bluePRO 100/2/G32V A1BM(T)5	14.6	13.5	12.1	10.1	7.4	3.1

Courbes caractéristiques en accord avec UNI EN ISO 9906

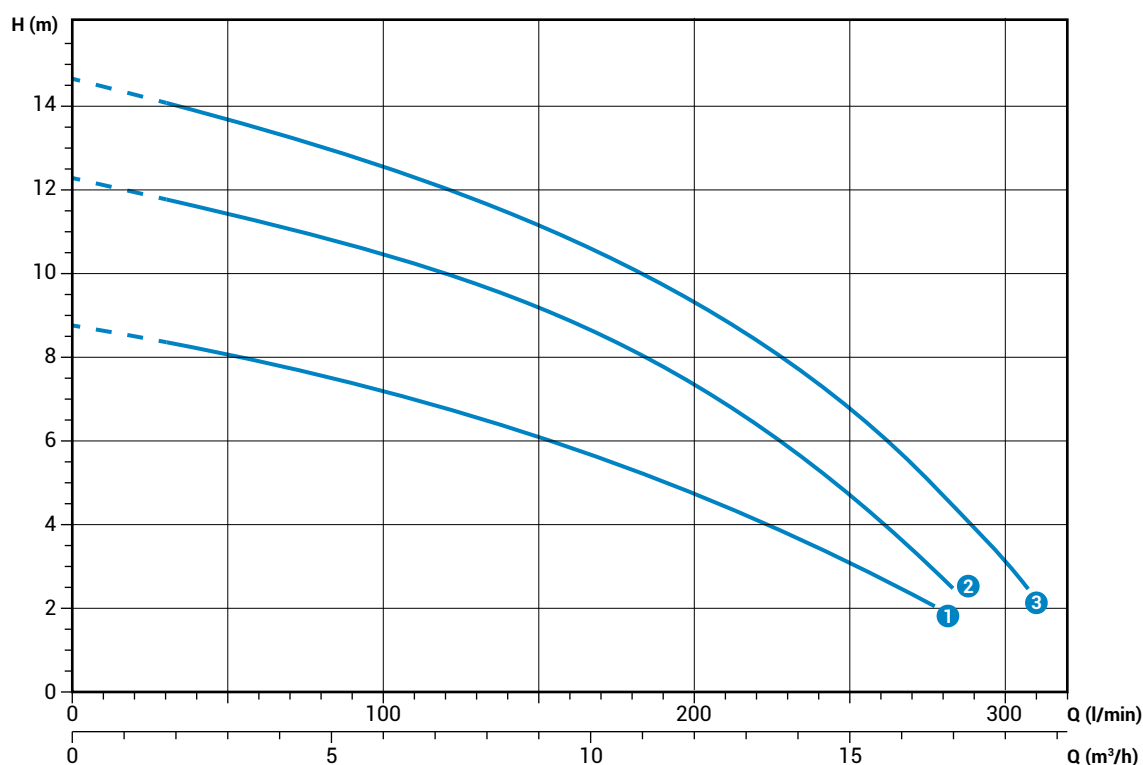

Données techniques

	V	Phases	P1 (kW)	P2 (kW)	A	Rpm	Start	Câble	Ø	Passage libre	
①	DR bluePRO 50/2/G32V A1BM5	230	1	-	0.37	2.8	2900	Dir	3G1	G 1¼"	15 mm
②	DR bluePRO 75/2/G32V A1BM5	230	1	-	0.55	4.1	2900	Dir	3G1	G 1¼"	15 mm
③	DR bluePRO 100/2/G32V A1BM5	230	1	-	0.74	5.6	2900	Dir	3G1	G 1¼"	15 mm

	V	Phases	P1 (kW)	P2 (kW)	A	Rpm	Start	Câble	Ø	Passage libre	
①	DR bluePRO 50/2/G32V A1BT5	400	3	-	0.37	1.15	2900	Dir	4G1	G 1¼"	15 mm
②	DR bluePRO 75/2/G32V A1BT5	400	3	-	0.55	1.6	2900	Dir	4G1	G 1¼"	15 mm
③	DR bluePRO 100/2/G32V A1BT5	400	3	-	0.74	2.15	2900	Dir	4G1	G 1¼"	15 mm

DR bluePRO 2/G50V

Performances

	0	1	2	3	4	5	6	7	8	9	10	11
l/s	0	1	2	3	4	5	6	7	8	9	10	11
l/min	0	60	120	180	240	300	360	420	480	540	600	660
m ³ /h	0	3.6	7.2	10.8	14.4	18.0	21.6	25.2	28.8	32.4	36.0	39.6
① DR bluePRO 150/2/G50V A1CM(T)5	14.4	13.5	12.6	11.8	10.9	9.9	8.9	7.8	6.5	5.0	3.1	
② DR bluePRO 200/2/G50V A1CM(T)5	17.0	16.2	15.3	14.3	13.3	12.1	10.9	9.5	8.1	6.6	5.1	3.3

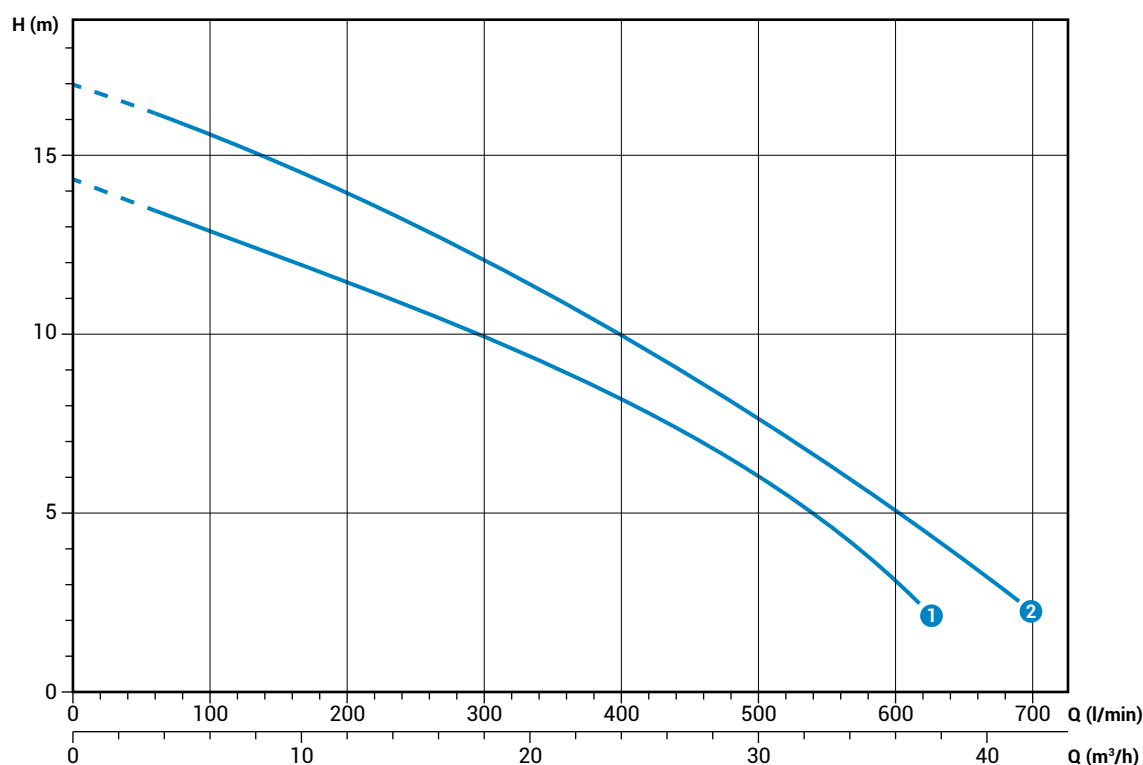

Courbes caractéristiques en accord avec UNI EN ISO 9906

Données techniques

	V	Phases	P1 (kW)	P2 (kW)	A	Rpm	Start	Câble	Ø	Passage libre
① DR bluePRO 150/2/G50V A1CM5	230	1	-	1.1	7.5	2900	Dir	3G1	G 2"	10x30 mm
② DR bluePRO 200/2/G50V A1CM5	230	1	-	1.5	10	2900	Dir	3G1	G 2"	10x30 mm

	V	Phases	P1 (kW)	P2 (kW)	A	Rpm	Start	Câble	Ø	Passage libre
① DR bluePRO 150/2/G50V A1CT5	400	3	-	1.1	3.2	2900	Dir	4G1	G 2"	10x30 mm
② DR bluePRO 200/2/G50V A1CT5	400	3	-	1.5	4.3	2900	Dir	4G1	G 2"	10x30 mm

DR bluePRO

Dimensions d'encombrement et poids

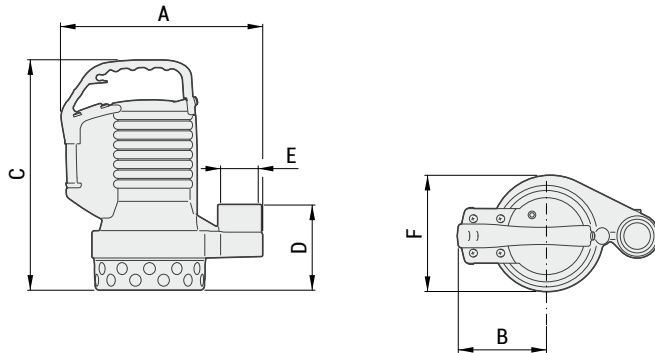

	A	B	C	D	E	F	kg
DR bluePRO 50/2/G32V A1BM(T)5	255	115	290	110	G 1¼"	150	12
DR bluePRO 75/2/G32V A1BM(T)5	255	115	320	110	G 1¼"	150	13.5
DR bluePRO 100/2/G32V A1BM(T)5	255	115	320	110	G 1¼"	150	14

Dimensions en mm

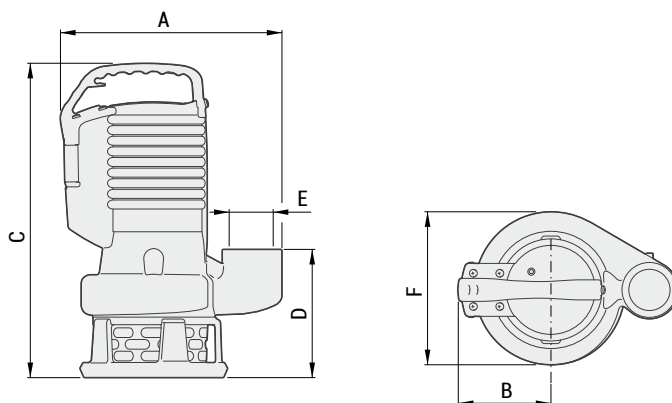

	A	B	C	D	E	F	kg
DR bluePRO 150/2/G50V A1CM(T)5	295	125	420	170	G 2"	200	23
DR bluePRO 200/2/G50V A1CM(T)5	295	125	420	170	G 2"	200	24

Dimensions en mm

Dimensions emballé



	X	Y	Z
DR bluePRO 50/2/G32V A1BM(T)5	240	200	350
DR bluePRO 75/2/G32V A1BM(T)5	240	200	350
DR bluePRO 100/2/G32V A1BM(T)5	240	200	350
DR bluePRO 150/2/G50V A1CM(T)5	300	250	480
DR bluePRO 200/2/G50V A1CM(T)5	300	250	480

Dimensions en mm

GR bluePRO

Électropompes dilacératrices

Champ de travail

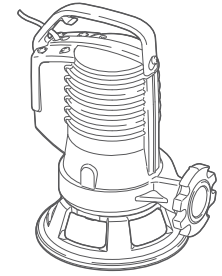
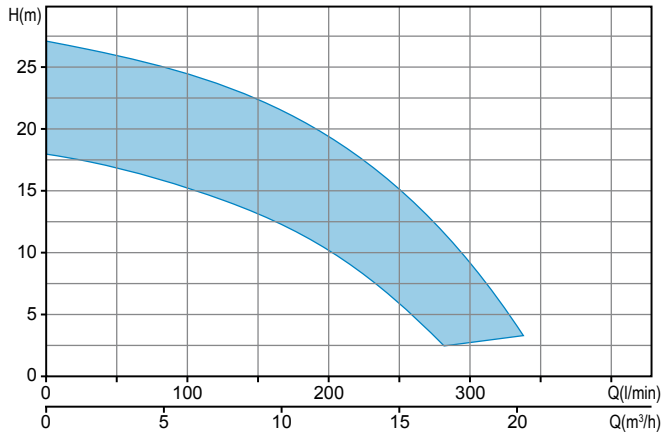

Caractéristiques générales

Puissance	0.74 ÷ 1.5 kW
Pôles	2
Classe d'isolation	F
Indice de protection	IP68
Refoulement	GAS 1 1/2" - DN32 Horizontal
Passage libre	-
Débit maxi	5.6 l/s (336 l/min)
Hauteur maxi	27.0 m

Moteur

Moteur écologique à sec avec protections thermiques.

Câble

H07RN-F 5 mètres. Câble de 10 mètres sur demande

Garnitures mécaniques

Deux garnitures mécaniques en carbure de silicium (2SiC), V-ring

Domaines d'application

Convient pour les applications avec corps filamenteux et, en général, pour les eaux usées d'origine domestique non filtrées. Cette électropompe est réservée aussi bien à un usage domestique que professionnel.

Versions

Variante électrique	TCDT, TCDGT (modèles monophasés) TR, TRG (modèles triphasés)
Système de refroidissement	N
Garnitures mécaniques	2SiC

Limites d'utilisation

Temp. util. maxi	40 °C
PH liquide traité	6 ÷ 14
Viscosité du liquide traité	1 mm²/s
Prof.d'immersion maxi	20 m
Densité du liquide traité	1 Kg/dm³
Press. acoustique maxi	<70dB
Démarrages/heure maxi	30

Matériaux de construction

Carcasse	Fonte EN-GJL 250
Hydraulique	Fonte EN-GJL 250
Roue	Fonte EN-GJL 250
Visserie	Acier inoxydable - Classe A2-70
Garniture standard	Caoutchouc - NBR
Arbre	Acier inoxydable - AISI 420
Système dilacérateur	Acier au chrome
Peinture	Époxy bi-composant à base d'eau (épaisseur moyenne 80 µm)

Installations

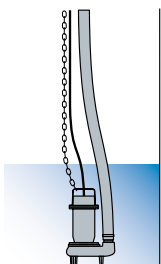

Libre

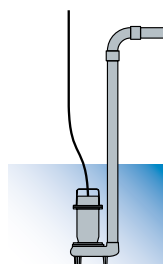

Fixe

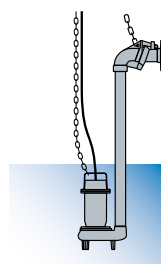

Avec DISPOSITIF D'ACCOUPLMENT EXTERNE

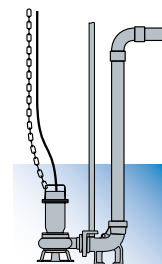

Avec DISPOSITIF D'ACCOUPLMENT SUR LE FOND

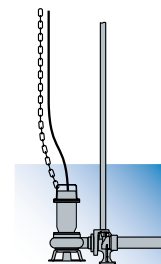

GR bluePRO 2/G40H

Performances

	l/s	0	1	2	3	4	5
	l/min	0	60	120	180	240	300
	m³/h	0	3.6	7.2	10.8	14.4	18.0
① GR bluePRO 100/2/G40H A1CM(T)5		18.0	16.4	14.4	11.5	6.9	
② GR bluePRO 150/2/G40H A1CM(T)5		21.1	19.6	17.9	15.1	10.4	3.0
③ GR bluePRO 200/2/G40H A1CM(T)5		27.0	25.6	23.6	20.7	16.1	9.3

Courbes caractéristiques en accord avec UNI EN ISO 9906

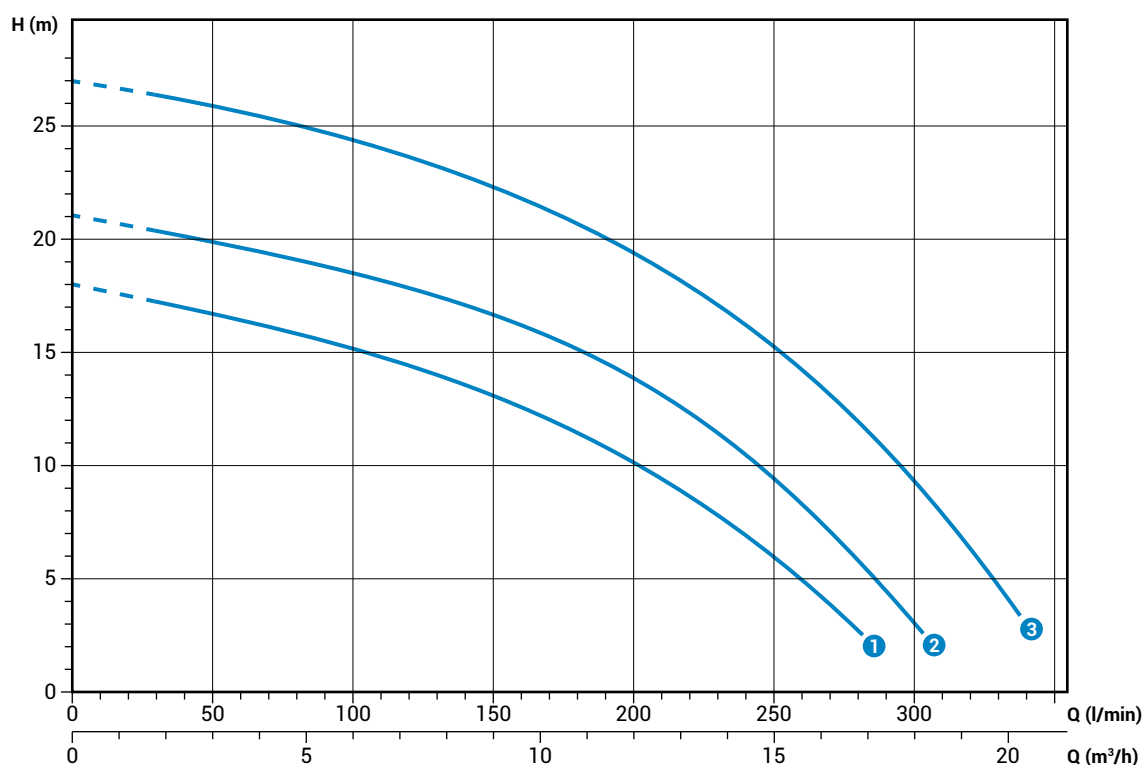

Données techniques

	V	Phases	P1 (kW)	P2 (kW)	A	Rpm	Start	Câble	Ø	Passage libre
① GR bluePRO 100/2/G40H A1CM5	230	1	-	0.74	5.5	2900	Dir	3G1	G 1½"-DN32	-
② GR bluePRO 150/2/G40H A1CM5	230	1	-	1.1	7.5	2900	Dir	3G1	G 1½"-DN32	-
③ GR bluePRO 200/2/G40H A1CM5	230	1	-	1.5	10	2900	Dir	3G1	G 1½"-DN32	-

	V	Phases	P1 (kW)	P2 (kW)	A	Rpm	Start	Câble	Ø	Passage libre
① GR bluePRO 100/2/G40H A1CT5	400	3	-	0.74	2.7	2900	Dir	4G1	G 1½"-DN32	-
② GR bluePRO 150/2/G40H A1CT5	400	3	-	1.1	3.2	2900	Dir	4G1	G 1½"-DN32	-
③ GR bluePRO 200/2/G40H A1CT5	400	3	-	1.5	4.3	2900	Dir	4G1	G 1½"-DN32	-

GR bluePRO

Dimensions d'encombrement et poids

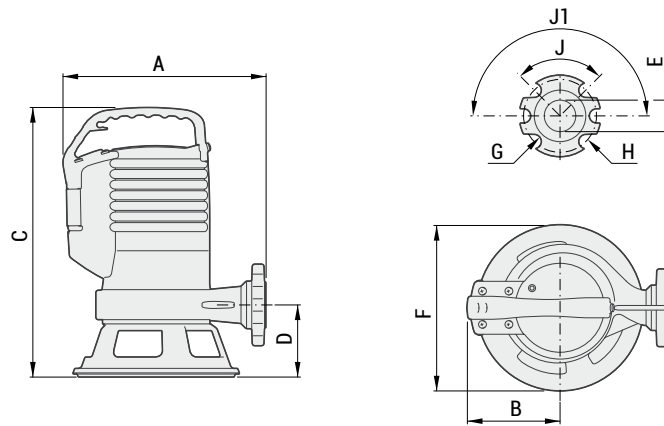

	A	B	C	D	E	F	G	H	J	J1	kg
GR bluePRO 100/2/G40H A1CM(T)5	270	130	365	95	G 1½"	220	14	90	90°	180°	19
GR bluePRO 150/2/G40H A1CM(T)5	285	125	410	100	G 1½"	230	14	90	90°	180°	24
GR bluePRO 200/2/G40H A1CM(T)5	285	125	410	100	G 1½"	230	14	90	90°	180°	25

Dimensions en mm

Dimensions emballé



	X	Y	Z
GR bluePRO 100/2/G40H A1CM(T)5	300	250	400
GR bluePRO 150/2/G40H A1CM(T)5	300	250	440
GR bluePRO 200/2/G40H A1CM(T)5	300	250	440

Dimensions en mm

AP bluePRO

Électropompes avec roue à grande hauteur

Champ de travail

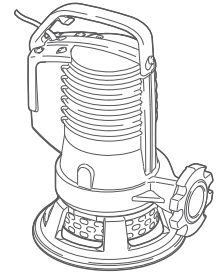
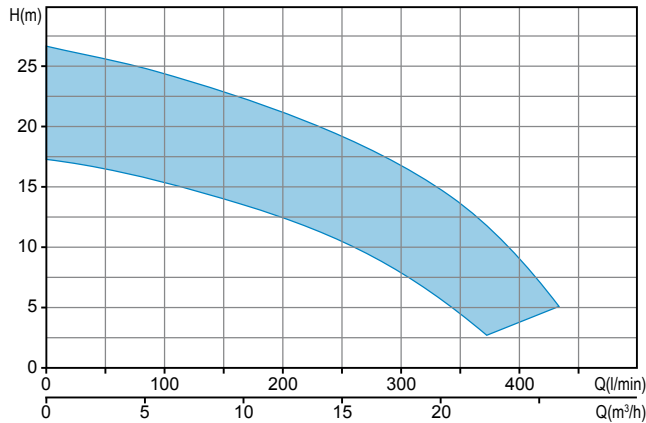

Caractéristiques générales

Puissance	0.74 ÷ 1.5 kW
Pôles	2
Classe d'isolation	F
Indice de protection	IP68
Refoulement	GAS 1 1/2" - DN32 Horizontal
Passage libre	6 mm
Débit maxi	7.1 l/s (426 l/min)
Hauteur maxi	26.6 m

Moteur

Moteur écologique à sec avec protections thermiques.

Câble

H07RN-F 5 mètres. Câble de 10 mètres sur demande

Garnitures mécaniques

Deux garnitures mécaniques en carbure de silicium (2SiC), V-ring

Domaines d'application

Domaines d'application : traitement des eaux claires, des eaux de pluie et d'infiltration, des eaux légèrement sableuses. Sa grande hauteur manométrique rend cette série idéale pour les jeux d'eau et les fontaines ornementales. Cette électropompe est réservée aussi bien à un usage domestique que professionnel.

Versions

Variante électrique	TC, TCG (modèles monophasés) TR, TRG (modèles triphasés)
Système de refroidissement	N
Garnitures mécaniques	2SiC

Limites d'utilisation

Temp. util. maxi	40 °C
PH liquide traité	6 ÷ 14
Viscosité du liquide traité	1 mm²/s
Prof.d'immersion maxi	20 m
Densité du liquide traité	1 Kg/dm³
Press. acoustique maxi	<70dB
Démarrages/heure maxi	30

Matériaux de construction

Carcasse	Fonte EN-GJL 250
Hydraulique	Fonte EN-GJL 250
Roue	Fonte EN-GJL 250
Visserie	Acier inoxydable - Classe A2-70
Garniture standard	Caoutchouc - NBR
Arbre	Acier inoxydable - AISI 420
Peinture	Époxy bi-composant à base d'eau (épaisseur moyenne 80 µm)

Installations

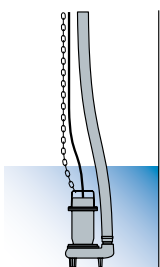

Libre

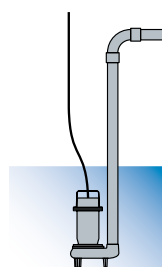

Fixe

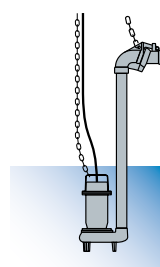

Avec DISPOSITIF D'ACCOUPLMENT EXTERNE

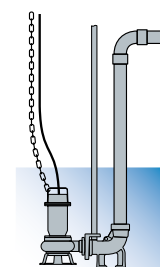

Avec DISPOSITIF D'ACCOUPLMENT SUR LE FOND

AP bluePRO 2/G40H

Performances

	l/s	0	1	2	3	4	5	6	7
	l/min	0	60	120	180	240	300	360	420
	m ³ /h	0	3.6	7.2	10.8	14.4	18.0	21.6	25.2
① AP bluePRO 100/2/G40H A1CM(T)5		17.3	16.3	14.9	13.1	10.9	7.8	3.6	
② AP bluePRO 150/2/G40H A1CM(T)5		20.9	19.8	18.5	16.7	14.6	11.7	7.8	
③ AP bluePRO 200/2/G40H A1CM(T)5		26.6	25.4	23.8	21.9	19.6	16.7	12.7	6.6

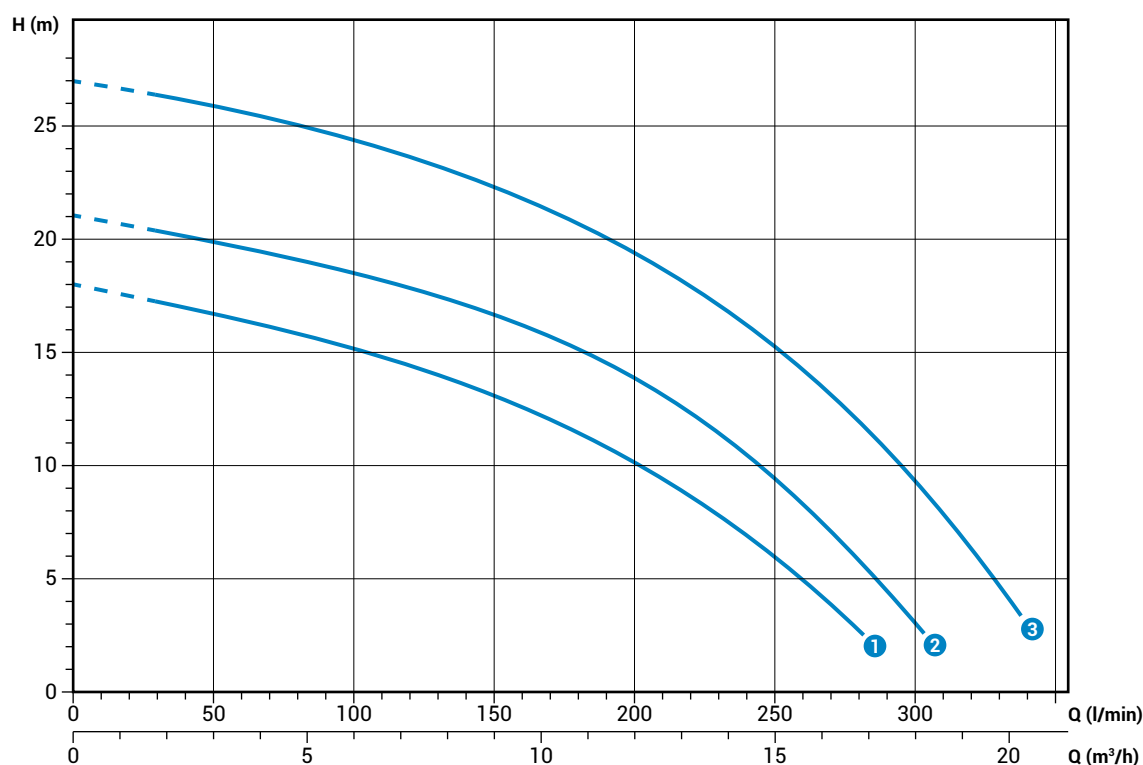

Courbes caractéristiques en accord avec UNI EN ISO 9906

Données techniques

	V	Phases	P1 (kW)	P2 (kW)	A	Rpm	Start	Câble	Ø	Passage libre
① AP bluePRO 100/2/G40H A1CM5	230	1	-	0.74	5.5	2900	Dir	3G1	G 1½"-DN32	-
② AP bluePRO 150/2/G40H A1CM5	230	1	-	1.1	7.5	2900	Dir	3G1	G 1½"-DN32	-
③ AP bluePRO 200/2/G40H A1CM5	230	1	-	1.5	10	2900	Dir	3G1	G 1½"-DN32	-

	V	Phases	P1 (kW)	P2 (kW)	A	Rpm	Start	Câble	Ø	Passage libre
① AP bluePRO 100/2/G40H A1CT5	400	3	-	0.74	2.7	2900	Dir	4G1	G 1½"-DN32	-
② AP bluePRO 150/2/G40H A1CT5	400	3	-	1.1	3.2	2900	Dir	4G1	G 1½"-DN32	-
③ AP bluePRO 200/2/G40H A1CT5	400	3	-	1.5	4.3	2900	Dir	4G1	G 1½"-DN32	-

AP bluePRO 2/G40H

Dimensions d'encombrement et poids

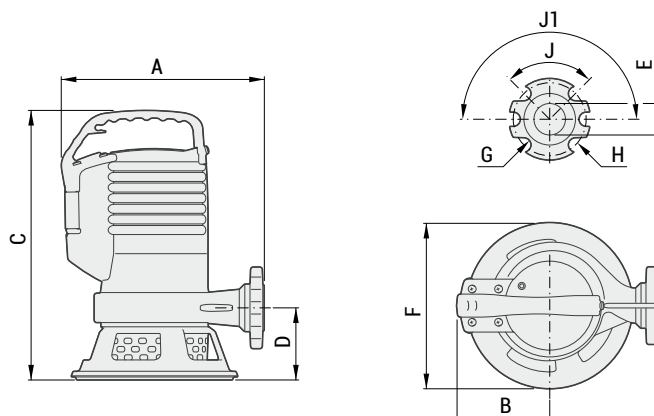

	A	B	C	D	E	F	G	H	J	J1	kg
AP bluePRO 100/2/G40H A1CM(T)5	270	130	365	95	G 1½"	220	14	90	90°	180°	19
AP bluePRO 150/2/G40H A1CM(T)5	270	130	365	95	G 1½"	220	14	90	90°	180°	24
AP bluePRO 200/2/G40H A1CM(T)5	270	130	365	95	G 1½"	220	14	90	90°	180°	26

Dimensions en mm

Dimensions emballé



	X	Y	Z
AP bluePRO 100/2/G40H A1CM(T)5	300	250	400
AP bluePRO 150/2/G40H A1CM(T)5	300	250	440
AP bluePRO 200/2/G40H A1CM(T)5	300	250	440

Dimensions en mm

Performances hydrauliques

Pour une consultation aisée et rapide

DG blue

	0	1	2	3	4	5	6	7
	0	60	120	180	240	300	360	420
	0	3.6	7.2	10.8	14.4	18.0	21.6	25.2
DG blue 40/2/G40V A1BM5	6.0	5.2	4.0	2.8	1.7			
DG blue 50/2/G40V A1BM5	7.6	6.7	5.5	4.2	2.9	1.6		
DG blue 75/2/G40V A1BM5	10.1	9.5	8.5	7.2	5.7	4.2	2.6	
DG blue 100/2/G40V A1BM5	11.6	11.2	10.2	9.1	7.6	6.0	4.3	2.7

DR blue

	0	1	2	3	4	5
	0	60	120	180	240	300
	0	3.6	7.2	10.8	14.4	18.0
DR blue 40/2/G32V A1BM5	7.0	6.3	5.1	3.6		
DR blue 50/2/G32V A1BM5	9.5	8.4	7.0	5.1	2.7	
DR blue 75/2/G32V A1BM5	12.0	10.8	9.3	7.3	5.0	
DR blue 100/2/G32V A1BM5	14.2	13.3	11.9	10.3	8.0	4.5

DG bluePRO

	0	1	2	3	4	5	6	7	8	9	10	11	12
	0	60	120	180	240	300	360	420	480	540	600	660	720
	0	3.6	7.2	10.8	14.4	18.0	21.6	25.2	28.8	32.4	36.0	39.6	43.2
DG bluePRO 50/2/G40V A1BM(T)5	7.0	6.0	4.9	3.6	2.4	1.1							
DG bluePRO 75/2/G40V A1BM(T)5	10.2	9.1	8.0	6.7	5.5	4.0	2.6						
DG bluePRO 100/2/G40V A1BM(T)5	11.4	10.7	9.8	8.7	7.4	5.9	4.4	2.7					
DG bluePRO 150/2/G50V A1CM(T)5	12.3	11.5	10.7	9.7	8.8	7.6	6.5	5.3	4.4	3.3	2.4		
DG bluePRO 200/2/G50V A1CM(T)5	15.3	14.6	13.7	12.7	11.7	10.6	9.4	8.2	7.1	5.9	4.7	3.5	2.5

DR bluePRO

	0	1	2	3	4	5	6	7	8	9	10	11
	0	60	120	180	240	300	360	420	480	540	600	660
	0	3.6	7.2	10.8	14.4	18.0	21.6	25.2	28.8	32.4	36.0	39.6
DR bluePRO 50/2/G32V A1BM(T)5	8.7	7.9	6.8	5.2	3.4							
DR bluePRO 75/2/G32V A1BM(T)5	12.3	11.3	10.0	8.2	5.3							
DR bluePRO 100/2/G32V A1BM(T)5	14.6	13.5	12.1	10.1	7.4	3.0						
DR bluePRO 150/2/G50V A1CM(T)5	14.4	13.5	12.6	11.8	10.9	9.9	8.9	7.8	6.5	5.0	3.1	
DR bluePRO 200/2/G50V A1CM(T)5	17.0	16.2	15.3	14.3	13.3	12.1	10.9	9.5	8.1	6.6	5.1	3.3

GR bluePRO

	0	1	2	3	4	5
	0	60	120	180	240	300
	0	3.6	7.2	10.8	14.4	18.0
GR bluePRO 100/2/G40H A1CM(T)5	18.0	16.4	14.4	11.5	6.9	
GR bluePRO 150/2/G40H A1CM(T)5	21.7	19.6	17.9	15.1	10.4	3.0
GR bluePRO 200/2/G40H A1CM(T)5	27.0	25.6	23.6	20.7	16.1	9.3

AP bluePRO

	0	1	2	3	4	5	6	7
	0	60	120	180	240	300	360	420
	0	3.6	7.2	10.8	14.4	18.0	21.6	25.2
AP bluePRO 100/2/G40H A1CM(T)5	17.3	16.3	14.9	13.1	10.9	7.8	3.6	
AP bluePRO 150/2/G40H A1CM(T)5	20.9	19.8	18.5	16.7	14.6	11.7	7.8	
AP bluePRO 200/2/G40H A1CM(T)5	26.6	25.4	23.8	21.9	19.6	16.7	12.7	6.6

