



water solutions



# Série S

GRS  
APS

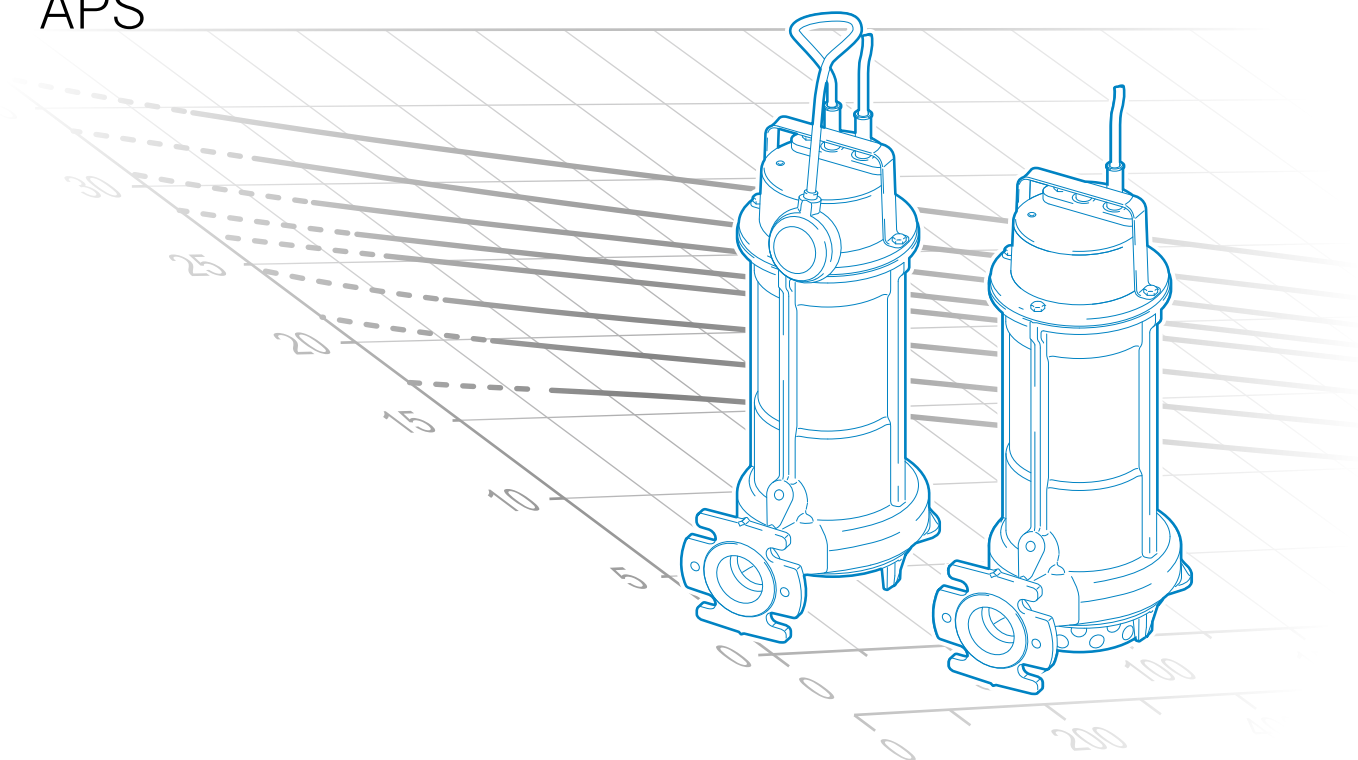

D A T A   B O O K L E T





water solutions

# Série **S**

GRS

APS



D A T A    B O O K L E T

## Série S

### Caractéristiques générales



- Poignée de levage et de transport en acier inoxydable AISI 304
- Moteur écologique à sec avec protections thermiques
- Corps en fonte GJL-250
- Modèles monophasés avec condensateur interne
- Modèles triphasés équipés de relais de protection moteur
- Une garniture mécanique en carbure de silicium (SiC) et un joint à lèvres
- Système dilacérateur formé d'un couteau rotatif et d'un disque percé avec bords aiguisés pour découper finement les corps filamenteux et empêcher ainsi la roue de se bloquer (GRS)
- Crépine d'aspiration en acier inox (APS)

### Familles hydrauliques



#### GR (Grinder)

page 7

- Électropompes dilacératrices
- L'idéal pour le relevage d'eaux chargées avec corps filamenteux et, en général, d'eaux usées d'origine domestique.



#### AP (Alta Prevalenza)

page 10

- Électropompes avec roue à grande hauteur
- Domaines d'application : traitement des eaux claires, des eaux de pluie et d'infiltration, des eaux légèrement sableuses. Sa grande hauteur manométrique permet de l'utiliser pour l'irrigation et la pisciculture.

### Champs de travail

GRS

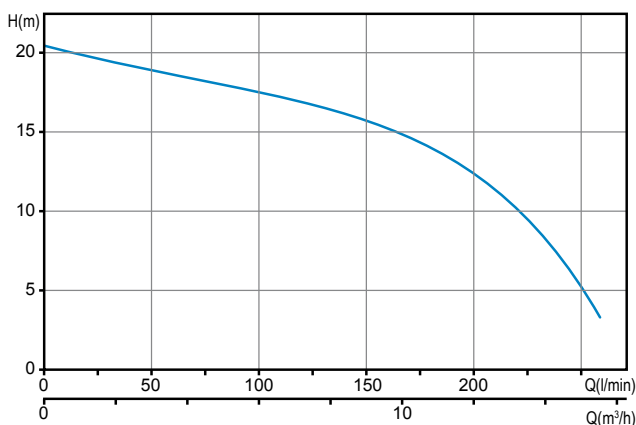

APS

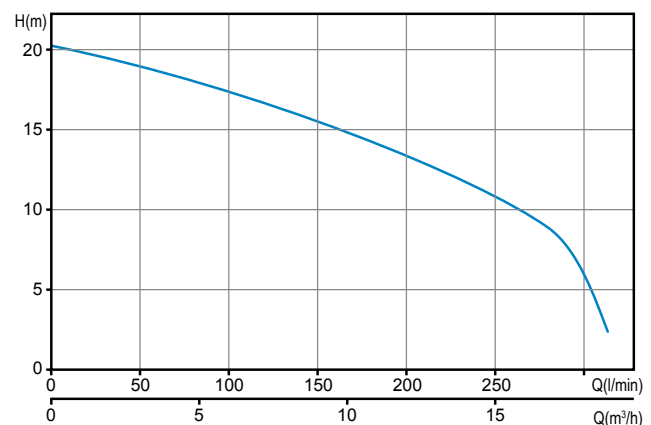

## Versions disponibles

### • Variantes électriques

#### MODÈLES MONOPHASÉS

**TCDT** Protection thermique, condensateur, condensateur de démarrage, protection ampérométrique  
**TCDGT** Protection thermique, condensateur, condensateur de démarrage, protection ampérométrique, flotteur

#### MODÈLES TRIPHASÉS

**TR** Protection thermique, relais  
**TRG** Protection thermique, relais, flotteur

### • Système de refroidissement

**N** Aucun système de refroidissement et/ou fluage des garnitures

### • Garnitures mécaniques

**SICM** Une garniture mécanique en carbure de silicium et un joint à lèvres

## Déchiffrer le produit

GRS 100/2/G32V A0BM5  
 ① ② ③ (A) (B) (C) ④ ⑤ ⑥ ⑦ ⑧ ⑨

- |                                   |                           |
|-----------------------------------|---------------------------|
| ① Famille                         | ⑤ Modèle hydraulique      |
| ② Série                           | ⑥ Numéro de version       |
| ③ Puissance (HPx100)/pôles moteur | ⑦ Taille du moteur        |
| ④ Refoulement                     | ⑧ Phases moteur           |
| (A) Type (Filet GAS/Bride)        | M = Monophasé             |
| (B) Diamètre (mm)                 | T = Triphasé              |
| (C) Orientation                   | ⑨ Fréquence de la tension |
| V = vertical                      | 5 = 50Hz                  |
| H = horizontale                   | 6 = 60Hz                  |

## Installations

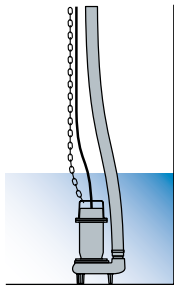

### Installation libre

L'électropompe, reposant sur une embase, est raccordée au tuyau flexible par un élément de jonction fixé sur le refoulement. Cette installation simplifie la manutention de l'électropompe.

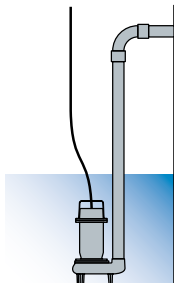

### Installation fixe

L'électropompe, reposant sur une embase, est raccordée au tuyau de refoulement rigide, qui est soit vissé en cas de refoulement fileté soit fixé à une volute en cas de refoulement bridé. Le raccord entre la pompe et le tuyau peut être fileté ou à bride, selon la préparation de la pompe.

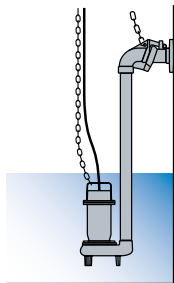

### Installation avec DISPOSITIF D'ACCOUPLLEMENT EXTERNE

Disponible pour les électropompes à refoulement vertical fileté.  
L'électropompe repose sur ce dispositif spécial fixé sur le tuyau de refoulement.  
Ce dispositif peut être installé à tout moment sans nul besoin de vider la cuve. Il simplifie la maintenance de la pompe, qui peut être soulevée et immergée très facilement.  
Il convient tout spécialement aux installations dans les petites fosses

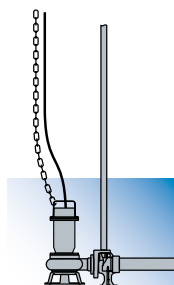
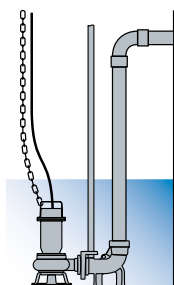

### Installation avec DISPOSITIF D'ACCOUPLLEMENT SUR LE FOND

Installation immergée, disponible pour les électropompes à refoulement horizontal bridé ou fileté.  
Ce dispositif est parfait pour les installations fixes, car il simplifie les contrôles périodiques, les éventuelles opérations de maintenance, voire même, le remplacement de l'électropompe dans son intégralité sans nul besoin de vider la cuve.  
Un kit spécial permet aussi d'utiliser le pied d'accouplement au fond pour les modèles d'électropompe à refoulement vertical.

## Électropompes dilacératrices

### Champ de travail

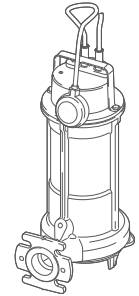
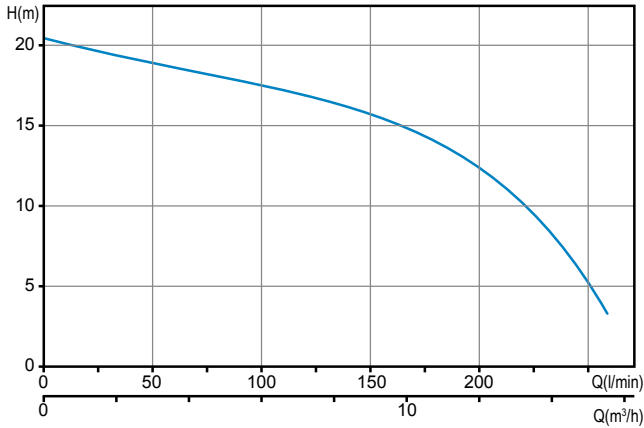

### Caractéristiques générales

Puissance	0.9 kW
Pôles	2
Classe d'isolation	F
Indice de protection	IP68
Refoulement	GAS 1 1/2" DN32 Horizontal
Passage libre	-
Débit maxi	4.3 l/s (258 l/min)
Hauteur maxi	20.4 m

### Moteur

Moteur écologique à sec avec protections thermiques.

### Câble

H07RN-F 5 mètres. Câble de 10 mètres sur demande

### Garnitures mécaniques

Une garniture mécanique en carbure de silicium et un joint à lèvres

### Domaines d'application

L'idéal pour le relevage d'eaux chargées avec corps filamenteux et, en général, d'eaux usées d'origine domestique.

### Versions

Variante électrique	TCDT, TCDGT (modèles monophasés) TR, TRG (modèles triphasés)
Système de refroidissement	N
Garnitures mécaniques	SICM

### Limites d'utilisation

Temp. util. maxi	40 °C
PH liquide traité	6 ÷ 14
Viscosité du liquide traité	1 mm²/s
Prof.d'immersion maxi	3 m (câble 5m) 7 m (câble 10m)
Densité du liquide traité	1 Kg/dm³
Press. acoustique maxi	<70dB
Démarrages/heure maxi	30

### Matériaux de construction

Carcasse	Fonte EN-GJL 250
Hydraulique	Fonte EN-GJL 250
Roue	Fonte EN-GJL 250
Visserie	Acier inoxydable - Classe A2-70
Garniture standard	Caoutchouc - NBR
Arbre	Acier inoxydable - AISI 420
Système dilacérateur	Acier au chrome
Peinture	Époxy bi-composant à base d'eau (épaisseur moyenne 80 µm)

### Installations

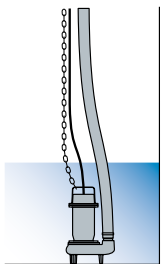

Libre

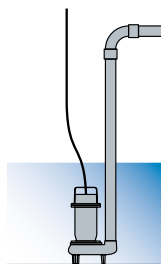

Fixe

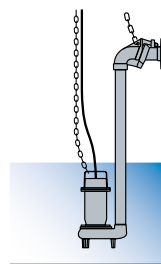

Avec DISPOSITIF D'ACCOUPLLEMENT EXTERNE

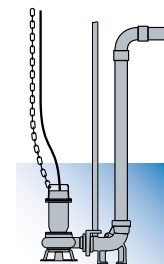

Avec DISPOSITIF D'ACCOUPLLEMENT SUR LE FOND

## GRS 2/G40H

### Performances

	l/s	0	1	2	3	4
	l/min	0	60	120	180	240
	m <sup>3</sup> /h	0	3.6	7.2	10.8	14.4
① GRS 100/2/G40H A0CM(T)5		20.4	18.7	16.8	14.0	7.0

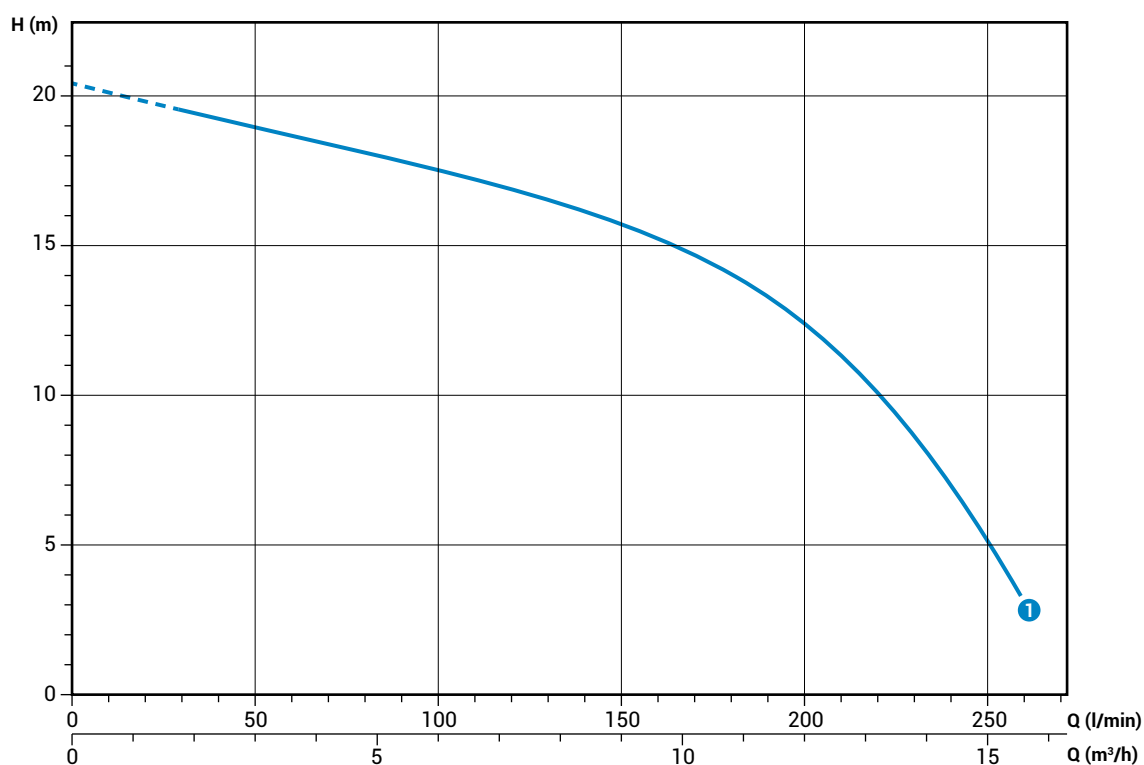

Courbes caractéristiques en accord avec UNI EN ISO 9906

### Données techniques

	V	Phases	P1 (kW)	P2 (kW)	A	Rpm	Start	Câble	Ø	Passage libre
① GRS 100/2/G40H A0CM5	230	1	-	0.9	6.6	2900	Dir	4G1	G 1½" - DN32	-

	V	Phases	P1 (kW)	P2 (kW)	A	Rpm	Start	Câble	Ø	Passage libre
① GRS 100/2/G40H A0CT5	400	3	-	0.9	2.3	2900	Dir	4G1	G 1½" - DN32	-



**Dimensions d'encombrement et poids**

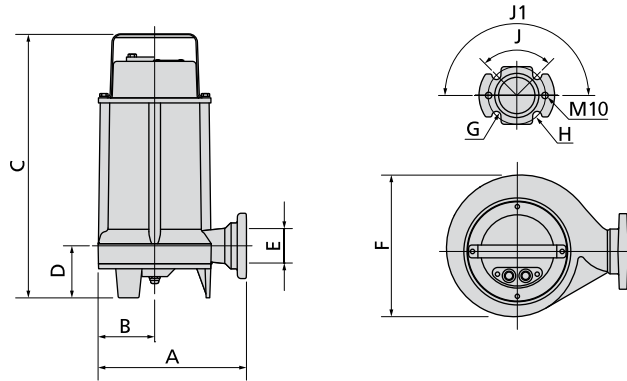

	A	B	C	D	E	F	G	H	J	J1	kg
GRS 100/2/G40H A0CM(T)5	205	80	365	70	G 1½" DN32	165	14	90	90°	180°	21

Dimensions en mm

**Dimensions emballé**



	X	Y	Z
GRS 100/2/G40H A0CM(T)5	225	385	245

Dimensions en mm

## APS

### Électropompes avec roue à grande hauteur

#### Champ de travail

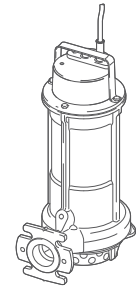
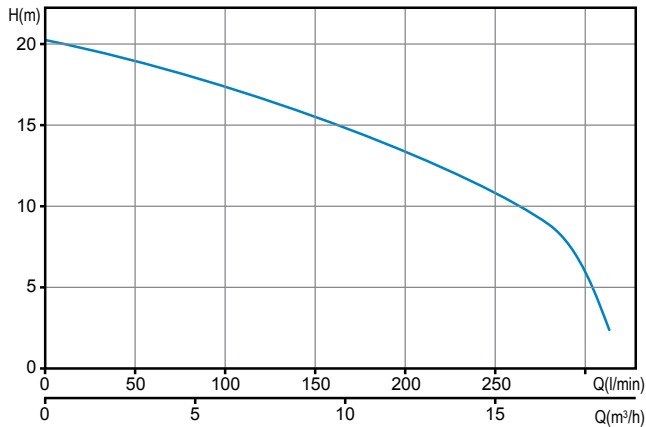

#### Caractéristiques générales

Puissance	0.9 kW
Pôles	2
Classe d'isolation	F
Indice de protection	IP68
Refoulement	GAS 1 1/2" DN32 Horizontal
Passage libre	7 mm
Débit maxi	5.2 l/s (312 l/min)
Hauteur maxi	20.3 m

#### Moteur

Moteur écologique à sec avec protections thermiques.

#### Câble

H07RN-F 5 mètres. Câble de 10 mètres sur demande

#### Garnitures mécaniques

Une garniture mécanique en carbure de silicium et un joint à lèvres

#### Domaines d'application

Domaines d'application : traitement des eaux claires, des eaux de pluie et d'infiltration, des eaux légèrement sableuses. Sa grande hauteur manométrique permet de l'utiliser pour l'irrigation et la pisciculture.

#### Versions

Variante électriques	TC, TCG (modèles monophasés)
	TR, TRG (modèles triphasés)
Système de refroidissement	N
Garnitures mécaniques	SICM

#### Limites d'utilisation

Temp. util. maxi	40 °C
PH liquide traité	6 ÷ 14
Viscosité du liquide traité	1 mm²/s
Prof.d'immersion maxi	3 m (câble 5m)
	7 m (câble 10m)
Densité du liquide traité	1 Kg/dm³
Press. acoustique maxi	<70dB
Démarrages/heure maxi	30

#### Matériaux de construction

Carcasse	Fonte EN-GJL 250
Hydraulique	Fonte EN-GJL 250
Roue	Fonte EN-GJL 250
Visserie	Acier inoxydable - Classe A2-70
Garniture standard	Caoutchouc - NBR
Arbre	Acier inoxydable - AISI 420
Peinture	Époxy bi-composant à base d'eau (épaisseur moyenne 80 µm)

#### Installations

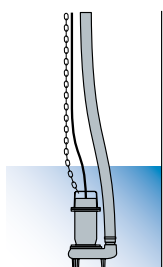

Libre

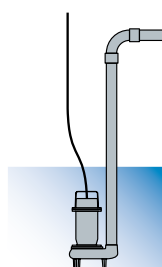

Fixe

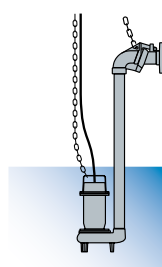

Avec DISPOSITIF D'ACCOUPLLEMENT EXTERNE

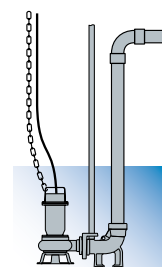

Avec DISPOSITIF D'ACCOUPLLEMENT SUR LE FOND

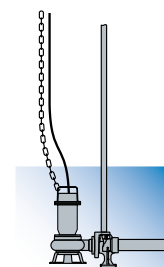

## APS 2/G40H

### Performances

	l/s	0	1	2	3	4	5
	l/min	0	60	120	180	240	300
	m <sup>3</sup> /h	0	3.6	7.2	10.8	14.4	18.0
① APS 100/2/G40H A0CM(T)5		20.3	18.7	16.7	14.2	11.4	5.8

Courbes caractéristiques en accord avec UNI EN ISO 9906

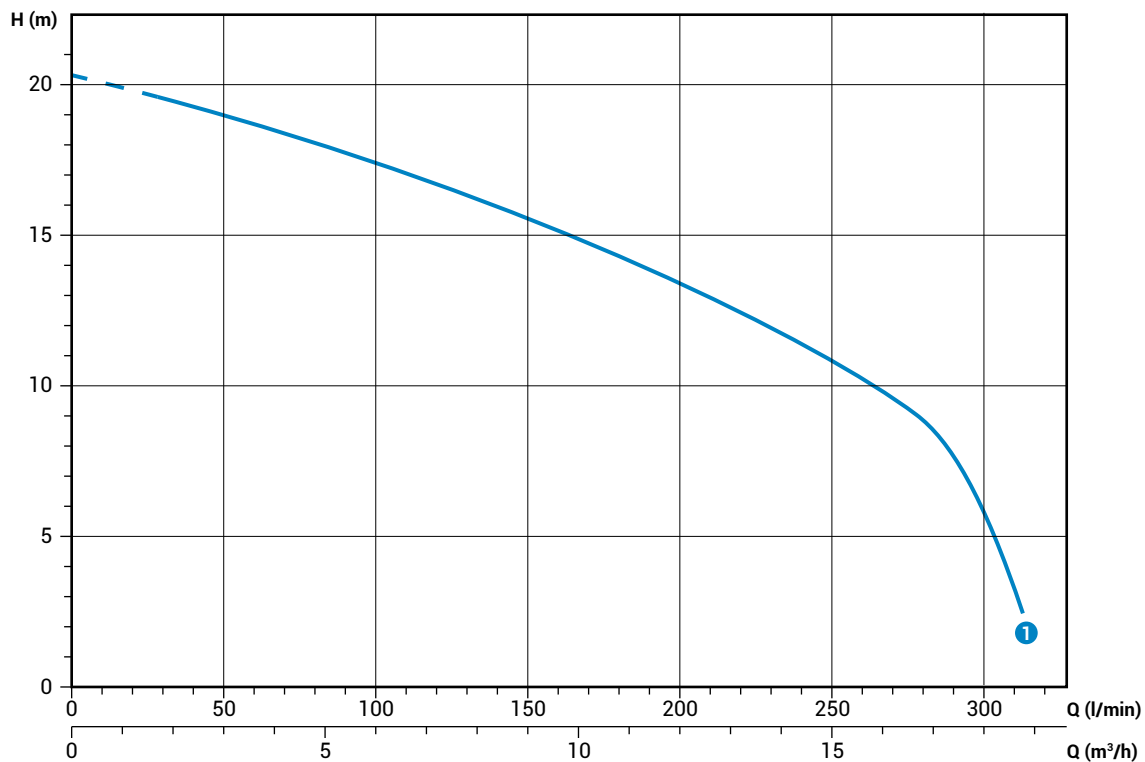

### Données techniques

	V	Phases	P1 (kW)	P2 (kW)	A	Rpm	Start	Câble	Ø	Passage libre
① APS 100/2/G40H A0CM5	230	1	-	0.9	6.6	2900	Dir	3G1	G 1½" - DN32	7 mm

	V	Phases	P1 (kW)	P2 (kW)	A	Rpm	Start	Câble	Ø	Passage libre
① APS 100/2/G40H A0CT5	400	3	-	0.9	2.3	2900	Dir	4G1	G 1½" - DN32	7 mm

## APS

### Dimensions d'encombrement et poids

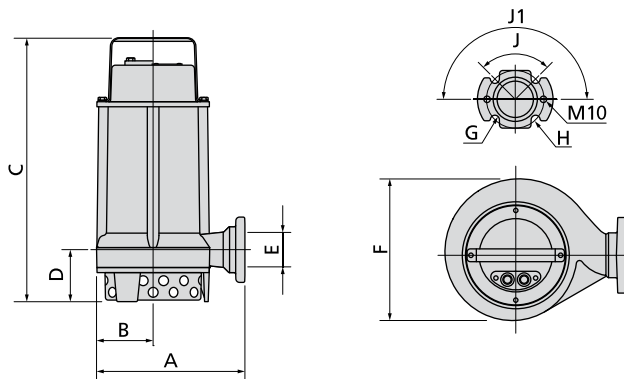

	A	B	C	D	E	F	G	H	J	J1	
APS 100/2/G40H A0CM(T)5	210	80	370	80	G 1½" DN32	165	14	90	90°	180°	20

Dimensions en mm

### Dimensions emballé



	X	Y	C
APS 100/2/G40H A0CM(T)5	225	385	245

Dimensions en mm

